

R-06

Инструкция по
эксплуатации

Зависимые духовые шкафы

FNPC

FLC

CANDY





АЯ46

Уважаемые господа!

Доводим до Вашего сведения, что данное изделие сертифицировано на соответствие требованиям безопасности органом по сертификации промышленной продукции «РОСТЕСТ-МОСКВА».

Сведения о номере сертификата и сроке его действия Вы можете получить у продавца магазина, в котором было приобретено данное изделие.

В соответствии с Постановлением Правительства Российской Федерации № 720 от 16.06.1997 г. производитель должен определить срок службы выпускаемых им изделий.

Срок службы наших изделий, при условии их нормальной эксплуатации в домашних условиях с соблюдением всех требований, содержащихся в Инструкции по эксплуатации, в зависимости от типа изделия составляет от 7 до 15 лет, а именно:

Стиральные машины	от 7 до 10 лет
Посудомоечные машины	от 7 до 10 лет
Холодильники	от 7 до 15 лет
Плиты	от 10 до 15 лет
Пылесосы (все типы)	от 7 до 10 лет
Воздухоочистители	от 7 до 10 лет

Часть срока службы, соответствующая тому, что в международной практике известно как срок гарантии, составляет двенадцать месяцев. Данное положение действительно для всех торговых марок, входящих в Группу (Candy, Hoover, Zerowatt, Rosieres, Iberna, Otsein, Kelvinator).

Фирма-изготовитель не несет ответственности за ошибки печати, которые могут содержаться в инструкциях, и оставляет за собой право улучшения качества собственных изделий, сохраняя неизменными основные технические характеристики.

КАНДИ ЭЛЕКТРОДОМЕСТИЧИ

Бругерио (Милан)

ОБЩИЕ СВЕДЕНИЯ

Благодарим Вас за приобретение нашей продукции. Для того, чтобы пользование нашим прибором было для Вас максимально удобным, мы рекомендуем Вам :

- внимательно ознакомиться с содержанием настоящей инструкции;
- сохранить эту инструкцию на случай возможного дальнейшего к ней обращения.

При первом включении духового шкафа может появиться дым с кислым (терпким) запахом. Его возникновение связано с первым нагреванием мастики изоляционных панелей духового шкафа. Подобное явление обычно для первого включения духового шкафа. При его возникновении следует выждать, пока дым и запах исчезнут, и только потом поставить необходимые продукты в духовой шкаф.

По своим производственным характеристикам духовой шкаф является оборудованием, вырабатывающим тепло, которое может проникать через дверцу со стеклом. Поэтому следует ограничить доступ детей к включенному духовому шкафу, особенно, если он работает в режиме гриля.

СООТВЕТСТВИЕ ТРЕБОВАНИЯМ БЕЗОПАСНОСТИ

- Имеющие непосредственный контакт с продуктами питания части этого прибора соответствуют требованиям директивы EU 89/109 с дополнением № 108 от 25.01.92.

CE Прибор соответствует Европейским директивам 89/336/CEE, 73/23/CEE с последующими изменениями и дополнениями.

ВАЖНО!

- Настоящий прибор может быть использован только в предусмотренных фирмой-производителем целях, то есть для тепловой обработки пищевых продуктов. Использование прибора в каких-либо других целях (например, для обогрева помещения) не допустимо и опасно. Фирма-производитель не несет ответственность за ущерб, причиненный в результате неправильного использования прибора. При использовании электрическими приборами следует соблюдать некоторые основные правила. В частности:
 - не тяните за шнур электропитания для отключения прибора от электросети;
 - не прикасайтесь к прибору мокрыми или влажными руками или ногами;
 - не пользуйтесь прибором, если на Ваших ногах нет обуви;
 - **не разрешайте пользоваться прибором детям и лицам с нарушенной психикой;**
 - не рекомендуется использование различных адаптеров, тройников и удлинителей;
 - в случае возникновения какой-либо неисправности или сбоя в работе прибора выключите его и не прикасайтесь к нему.

В случае повреждения электрошнура его следует немедленно заменить, для чего выполните следующие операции:

- откройте крышку клеммной коробки, отсоедините электрошнур и замените его на новый шнур той же длины в резиновой изоляции (тип H05RRR-F, H05VV-F, H05V2V2-F), соответствующий мощности прибора.

Замена должна быть произведена квалифицированным специалистом. Провод заземления должен быть приблизительно на 10 мм длиннее остальных проводов.

В случае необходимости выполнения ремонтных работ пользуйтесь исключительно услугами работников авторизованных сервисных центров и требуйте установку только оригинальных запасных частей.

Несоблюдение вышеизложенных рекомендаций может сделать использование прибора небезопасным.

УСТАНОВКА ДУХОВОГО ШКАФА

Установка духового шкафа производится за счет покупателя. Фирма-производитель не обязана осуществлять установку. Претензии к фирме-производителю в связи с неправильной установкой изделия не являются предметом гарантийных обязательств.

Установка духового шкафа должна производиться квалифицированными специалистами в соответствии с инструкцией. Неправильная установка изделия может привести к травмам людей и домашних животных, а также к повреждению имущества, что выходит за рамки ответственности фирмы-изготовителя.

МОНТАЖ ДУХОВОГО ШКАФА

Вставьте духовой шкаф в отведенное для него место (под столешницей). Крепление выполняется с помощью 4 винтов через отверстия в рамке, которые видны при открытой дверце духового шкафа.

Для обеспечения достаточной циркуляции воздуха вокруг встроенного духового шкафа должны быть выдержаны расстояния, указанные на рисунке на стр. 16.

Примечание: при монтаже духовых шкафов, к которым предусмотрено подключение верхней варочной панели, необходимо соблюдать требования, изложенные в инструкции к верхней варочной панели.

ВАЖНО

Для обеспечения правильной и безопасной работы встроенного оборудования оно должно быть установлено только в мебель, соответствующую определенным требованиям.

Стенки мебели, находящиеся вблизи духового шкафа, должны быть выполнены из термостойкого материала. В частности, в мебели из шпона должна использоваться мастика, устойчивая к воздействию температур до 120°C: неустойчивые к таким температурам пластмассы или мастики могут потечь или деформироваться. В соответствии с правилами безопасности электрические части духового шкафа после его установки не должны соприкасаться с мастикой и пластмассой.

Все оборудование должно быть надежно закреплено с помощью специальных инструментов.

Для обеспечения надлежащей вентиляции воздуха необходимо снять находящуюся за духовым шкафом заднюю стенку и обеспечить расстояние между духовым шкафом и стеной не менее 45 мм.

ПОДКЛЮЧЕНИЕ ЭЛЕКТРИЧЕСКОГО ПИТАНИЯ

Подсоедините вилку к электрической розетке с заземлением.

У моделей, не имеющих вилки, установите на конец провода вилку, соответствующую напряжению, указанному на маркировочной табличке прибора. Провод заземления имеет желто-зеленый цвет. Эти работы должны быть выполнены квалифицированным специалистом. Если прибор имеет нестандартную для Вашего региона электровилку, ее замена должна быть осуществлена квалифицированным специалистом. Следите за тем, чтобы вилка соответствовала мощности прибора. Прибор может быть также подключен к электросети напрямую через устанавливаемый между прибором и электросетью многополюсный выключатель с минимальным расстоянием между контактами 3 мм. Этот выключатель должен иметь надлежащий размер и соответствовать существующим нормам. Провод заземления не должен прерываться выключателем. Розетка или выключатель, используемые для подключения устройства, после их установки должны быть легко доступны. **Важно:** при установке проложите электрический шнур так, чтобы он не соприкасался с предметами, нагревающимися до температуры более 50°С.

Прибор соответствует установленным нормам безопасности. В соответствии с существующими нормами безопасности электрическая безопасность обеспечивается только в случае подключения прибора через заземление.

В случае сомнений в надежности заземления требуйте его детальной проверки соответствующим квалифицированным персоналом. Проверьте соответствие электропроводки и розетки максимальной мощности прибора, указанной фирмой-производителем на маркировочной табличке. При появлении сомнений обратитесь за помощью к квалифицированному персоналу.

Важно: фирма-производитель не несет ответственности за причинение ущерба здоровью людей и имуществу по причине отсутствия заземления.

Внимание: напряжение и частота электрического тока указаны фирмой-производителем на маркировочной табличке прибора (см. рисунок на стр. 16).

ВАЖНО!

Оборудование должно быть установлено квалифицированным персоналом с соблюдением действующих национальных предписаний и нормативов. Некоторые встраиваемые кухонные устройства поставляются без электрошнуров. Встраиваемый прибор имеет клеммную коробку, с помощью которой выполняется необходимое подсоединение к электропитанию. Электрический шнур должен быть выбран фирмой, производящей подключение, и соответствовать величине электрического напряжения, указанной на маркировочной табличке прибора. Порядок подсоединения к кухонному электрощитку изложен дополнительно.

МОНТАЖ ВАРОЧНОЙ ПАНЕЛИ

1. По периметру уже готового отверстия установите силиконовые прокладки, поставляемые вместе с варочной панелью. Размеры отверстия указаны в инструкции к варочной панели.
2. Электрическую или керамическую варочную панель поместите в отверстие так, чтобы она равномерно и плотно села в отверстие на установленные силиконовые прокладки.
3. Затяните крепления, поставляемые вместе с варочной панелью.

УСТАНОВКА ДУХОВОГО ШКАФА И ЕГО ПОДСОЕДИНЕНИЕ К ЭЛЕКТРИЧЕСКОЙ ИЛИ КЕРАМИЧЕСКОЙ ВАРОЧНОЙ ПАНЕЛИ

После правильного размещения варочной панели необходимо подсоединить ее к духовому шкафу. Эта операция выполняется в следующем порядке:

4. Поместите духовой шкаф рядом с нишей, в которой он будет установлен.
5. Снимите заднюю крышку духового шкафа, под которой находится клеммная коробка (а) (рис. 4). Внутри Вы увидите клеммник:
 - освободите винты клеммника (G), предназначенного для подключения к электрической сети (рис. 4).

ПОДКЛЮЧЕНИЕ К КЛЕММНИКУ (Рис. 5)

6. – Протяните электрический шнур через отверстие (B). Снимите с концов проводов изоляцию и закрепите их в клеммнике (G), при этом обязательно следите, чтобы провод заземления (желто-зеленый) был на 10 мм длиннее, чем остальные провода. Используйте только электрошнуры типа H05RR-F с резиновой изоляцией.
 - Убедитесь, что винты клеммника надежно затянуты.
 - Не забудьте подключить провод заземления к клемме заземления.
 - Закрепите кабель и установите на место крышку (A).
7. Отсоедините 2 коннектора варочной панели так, как это показано на рис. 6.
8. Вставьте духовой шкаф в нишу до отказа и прикрепите его к боковым секциям мебели с помощью четырех винтов (прилагаются к духовому шкафу).

ПОДКЛЮЧЕНИЕ К ЭЛЕКТРОСЕТИ

Подключение к электросети осуществляется с помощью электровилки, оборудованной заземлением, или многополярного выключателя с минимальным расстоянием между контактами 3 мм. Перед подключением к электросети проверьте надежность заземления. Обязательное наличие заземление предусмотрено законом. Изготовитель не несет ответственности за причинение ущерба здоровью людей и имуществу по причине несоблюдения требований этих предписаний и норм.

Внимание: Подключение к электросети может быть выполнено только после подключения шнура к клеммнику и установки на место защитной крышки.

ТЕХНИЧЕСКИЕ ХАРАКТЕРИСТИКИ ДУХОВОГО ШКАФА И ВАРОЧНОЙ ПАНЕЛИ

	Мощность варочной панели (кВт)	Мощность духовки + варочной панели (кВт)			Сечение проводов электропитания		
		FNPC825	FNPC612	FLC60	V~ V2~	V2N~ V3~	V3N~
PVS 642	7	9,1	9,1	–	3x4 мм ²	4x2,5 мм ²	5x2,5 мм ²
PVS 640 R	6,5	–	–	8,6	3x4 мм ²	4x2,5 мм ²	5x2,5 мм ²

РИС. 4



РИС. 5



220-240 V2 ~	220-240 V3 ~	
220-240 V ~	380-415 V2 N ~	380-415 V3 N ~

837783842

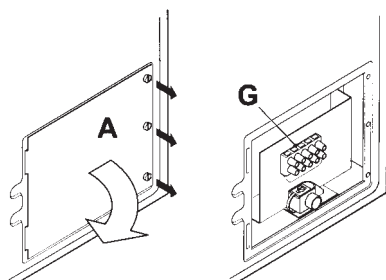
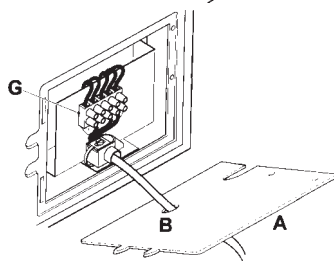
РИС. 6

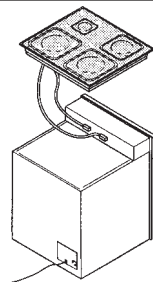

ПОЛЕЗНАЯ ИНФОРМАЦИЯ

ПРОТИВНИ (РЕШЕТКИ) ДУХОВОГО ШКАФА – СИСТЕМА КРЕПЛЕНИЯ

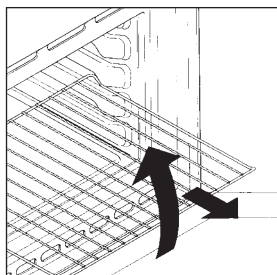

Духовой шкаф оснащен новой системой фиксации решеток. Эта система позволяет полностью выдвинуть решетку, не извлекая ее целиком из духового шкафа, причем решетка остается в идеальной горизонтальной плоскости. Это позволяет спокойно и уверенно перемешивать и добавлять в пищу необходимые ингредиенты, не опасаясь опрокидывания посуды. Для полного изъятия решетки достаточно слегка приподнять ее переднюю часть и потянуть на себя так, как это показано на рисунке.

РЕЖИМ ГРИЛЬ

Этот режим приготовления пищи способствует быстрому образованию на продуктах печеной корочки.

Поэтому рекомендуется ставить решетку на 3 или 4 уровень, в зависимости от размера продукта (см. рисунок на стр. 12). На гриле можно готовить почти все виды мяса, за исключением некоторых видов мяса дичи и изделий из фарша (котлеты). Перед приготовлением на гриле блюдо из мяса и рыбы продукты следует слегка смазать маслом.

ВРЕМЯ ПРИГОТОВЛЕНИЯ

На стр. 12-15 приведена ориентировочная таблица, в которой указано время приготовления и рекомендуемый температурный режим. Они могут быть Вами произвольно изменены в зависимости от Вашего опыта и вкусов.

ЧИСТКА И ОБСЛУЖИВАНИЕ

Эмалированные поверхности или поверхности из нержавеющей стали следует чистить теплой водой с моющим средством или с помощью средств, специально предназначенных для чистки подобных поверхностей. Не пользуйтесь порошковыми чистящими средствами, которые могут повредить эти поверхности и внешний вид декоративных дополнений.

Чистка духового шкафа имеет важное значение и должна проводиться после каждого его использования. На стенках духового шкафа остаются жиры, которые при следующем включении духовки могут выделять неприятные запахи, портящие вкусовые качества Вашего нового блюда. Для чистки духового шкафа используйте теплую воду и чистящее средство, после чего духовку хорошо ополосните. Для чистки решеток из нержавеющей стали воспользуйтесь чистящими средствами и металлическими щетками. Изделия из термостойкого стекла мойте только после того, как они остынут. Повреждения изделий из термостойкого стекла, возникшие по причине несоблюдения этого правила, не являются предметом гарантии. Для замены лампочки внутреннего освещения духового шкафа следует отключить духовку от электропитания, снять кожух лампочки и заменить ее на новую жароустойчивую лампочку того же типа.

СЕРВИСНОЕ ОБСЛУЖИВАНИЕ

ГАРАНТИЙНОЕ СВИДЕТЕЛЬСТВО: что с ним делать?

Ваш прибор имеет гарантийное свидетельство, которое в случае необходимости дает Вам возможность воспользоваться услугами Авторизованного сервисного центра, в том числе и с выездом на дом. Расходы на ремонтные работы и запасные части в течение года после приобретения нашего прибора берет на себя сервисный центр.

НЕИСПРАВНОСТИ И НАРУШЕНИЯ В РАБОТЕ: куда обратиться?

Авторизованный сервисный центр всегда находится в Вашем распоряжении. Но если Ваш духовой шкаф перестал работать, и Вы решите обратиться в сервисный центр, пожалуйста проверьте сначала его подключение к электросети.

СЕРИЙНЫЙ НОМЕР: где его найти?

В случае обращения в Авторизованный сервисный центр Вам следует сообщить его работникам код изделия и серийный номер (14- и 16-значное число, начинающееся цифрой 3), которое находится на маркировочной табличке (см. рисунок на стр. 16). Таким образом, специалисту сервисного центра удастся избежать дополнительных поездок для доставки необходимой запасной части, что приведет к сокращению связанных с этим расходов.



В соответствии с Европейской директивой 2002/96/CE об утилизации электрических и электронных приборов (WEEE) на этом электробытовом приборе имеется специальный знак.



Удостоверившись в том, что этот прибор утилизирован согласно существующим нормам, Вы можете избежать отрицательных последствий для окружающей среды и здоровья людей, которые могут быть вызваны неправильной переработкой прибора по окончании срока его службы.

Символ на изделии указывает, что данный прибор не может утилизироваться, как обычные бытовые отходы. Его обязательно следует доставить в ближайший пункт сбора для переработки электрического и электронного оборудования.

Утилизация прибора должна производиться в соответствии с действующим природоохранным законодательством и правилами утилизации отходов.

Для получения более подробной информации по вторичной переработке этого прибора следует обращаться в соответствующее ведомство (департамент экологии и охраны окружающей среды), в службу вывоза отходов или в магазин, где Вы приобрели прибор.



ПОЛЬЗОВАНИЕ ЭЛЕКТРОННЫМ ПРОГРАММАТОРОМ

ФУНКЦИИ	КАК ВКЛЮЧИТЬ	КАК ВЫКЛЮЧИТЬ
«МИНУТКА»	<ul style="list-style-type: none"> – Нажмите и удерживайте кнопку . – Время приготовления установите с помощью кнопок  или . – Отпустите кнопки. 	<ul style="list-style-type: none"> – После истечения установленного времени выбранная функция отключится, и прозвучит звуковой сигнал (его можно выключить немедленно, нажав кнопку .
РУЧНОЙ РЕЖИМ	<ul style="list-style-type: none"> – Нажмите кнопку . – С помощью ручки выбора выберите функцию запекание. 	<ul style="list-style-type: none"> – Верните ручку выбора в положение .
ВРЕМЯ ЗАПЕКАНИЯ	<ul style="list-style-type: none"> – Нажмите и удерживайте кнопку TIMER. – С помощью кнопок  и  установите время приготовления. – Отпустите кнопки. – С помощью ручки выбора выберите функцию запекание. 	<ul style="list-style-type: none"> – После истечения установленного времени духовка автоматически отключается. Для немедленного отключения верните ручку выбора в положение  или установите время готовки на 0:00 (кнопки TIMER +  или .
КОНЕЦ ЗАПЕКАНИЯ	<ul style="list-style-type: none"> – Нажмите и удерживайте кнопку END. – Время окончания запекания устанавливается с помощью кнопок  или . – Отпустите кнопки. – С помощью ручки выбора выберите функцию запекание. 	<ul style="list-style-type: none"> – В установленное время духовка автоматически выключится. Для немедленного отключения верните ручку выбора в положение .

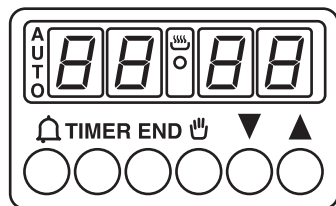

УСТАНОВКА ВРЕМЕНИ













Внимание! Первой операцией, которая должна быть выполнена после установки духового шкафа или после перерыва в электропитании (это можно определить по мигающим на дисплее часам), должна быть операция установки правильного времени в описанном далее порядке.

- Нажмите и удерживайте кнопки **TIMER** и **END** (или для некоторых моделей  и **TIMER**).
- С помощью кнопок  или  установите точное время.
- Отпустите кнопки.

Внимание: духовой шкаф работает только в случае, если в ручном режиме установлено положение  или режим запекания.

Примечание: для выбора отдельных функций духового шкафа в некоторых моделях появляются символы  или , а в некоторых моделях символы + или -.

ЧТО ДЕЛАЕТ	ПРЕДНАЗНАЧЕНИЕ
<ul style="list-style-type: none"> – Издает звуковой сигнал после истечения установленного времени. – Для отображения оставшегося времени нажмите кнопку . 	<ul style="list-style-type: none"> – Позволяет использовать программатор духовки в качестве будильника (при включенной и выключенной духовке).
<ul style="list-style-type: none"> – Включает духовой шкаф. 	<ul style="list-style-type: none"> – Для приготовления блюд.
<ul style="list-style-type: none"> – Позволяет установить время приготовления помещенной в духовку еды. – Для отображения оставшегося времени нажмите кнопку TIMER. – Для внесения изменений в оставшееся время нажмите TIMER + кнопки  или . 	<ul style="list-style-type: none"> – После истечения установленного времени духовка автоматически отключится и прозвучит звуковой сигнал.
<ul style="list-style-type: none"> – Позволяет ввести в память время завершения приготовления пищи. – Для отображения установленного времени нажмите кнопку END. – Для корректировки запрограммированного времени нажмите кнопку END +  или . 	<ul style="list-style-type: none"> – Обычно эта функция используется с функцией ВРЕМЯ ЗАПЕКАНИЯ, например, данное блюдо должно готовиться в течение 45 мин., и Вы хотите, чтобы оно было готово в 12:30. Выберите функцию запекание и установите время приготовления на 45 мин. (TIMER +  или ). Затем установите время окончания запекания на 12:30 (END +  или ). Запекание автоматически начнется в 11:45 (12:30 минус 45 мин.), в установленное для окончания приготовления блюда время духовка автоматически выключится. – Позволяет ввести в память время завершения приготовления блюда. – Для отображения запрограммированного времени нажмите кнопку END. – Для корректировки запрограммированного времени нажмите кнопку END +  или . <p>Внимание: если будет установлено только время завершения приготовления блюда без выбора продолжительности приготовления, духовка начнет работу немедленно и выключится в установленное для окончания время.</p>

РУКОВОДСТВО ДЛЯ ПОЛЬЗОВАТЕЛЯ

Данная серия бытовых электроприборов имеет различный дизайн и цветовое оформление. Для ознакомления с техническими и функциональными характеристиками конкретной приобретенной Вами модели ознакомьтесь с нижеприведенной схемой.

МУЛЬТИФУНКЦИОНАЛЬНАЯ ДУХОВКА (МД) – СТАТИЧЕСКАЯ ДУХОВКА (СД)

**Регулятор
способа подогрева**



**Регулятор
термостата**



**Регулятор способа
подогрева + термостата**

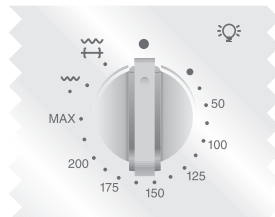

Регулятор подогрева	Регулятор термостата	Функции	СД	МД
		Поворот регулятора на символ , лампочка – свет в духовке будет гореть постоянно при всех манипуляциях.	●	●
		Размораживание Воздух, имеющий температуру окружающей среды и циркулирующий вокруг замороженного продукта в течение нескольких минут, размораживает его, не меняя при этом его протеинового содержания.		○
	50 ÷ MAX	Обдув духовки Включается обогрев нижней и верхней зоны с использованием внутреннего вентилятора духовки. Эта функция используется для запекания птицы, рыбы, выпечки хлеба, пиццы и др. выпечки. Эта система обеспечивает очень хорошее распределение тепла и прогрев больших поверхностей.		●
	50 ÷ 200	Гриль с конвекцией с закрытой дверцей Разогретый грилем воздух с помощью вентилятора циркулирует при температуре 50-200°C вокруг запекаемых продуктов. Гриль с конвекцией заменяет вращающийся гриль и дает хорошие результаты при запекании птицы, колбас и говядины даже в больших количествах.		●
	50 ÷ MAX	Обдув придонной зоны Идеален для выпечки тортов, суфле и т.п.		○
	MAX	Включение верхней зоны обогрева духовки Предназначен для разогрева уже приготовленных продуктов, расположенных на втором уровне подноса. Кроме того, предназначен для разморозки выпечки, пиццы, любого теста на первом уровне сверху.	●	
	50 ÷ MAX	Традиционное использование Включается обогрев верхней и нижней зон духовки. Используется для запекания на решетке, запекания дичи, яблок, получения хрустящей корочки. Обычно используются температуры 50-240°C.	●	●
	50 ÷ MAX	Традиционный гриль с закрытой дверцей Включается разогрев гриля и инфракрасное излучение. Наиболее подходит для запекания мяса средней и малой толщины (колбасы, солонина, ребрышки и т.д.).	●	●
	50 ÷ MAX	Функция PIZZA При включении этой функции создается атмосфера, подобная той, которая образуется в подогреваемых дровами печах, установленных в пиццериях.		○

* Тест-программа согласно CENELEC EN 50304.

** Тест-программа согласно CENELEC EN 50304, для определения энергетического класса.

● во всех моделях

○ только в некоторых моделях

ТАБЛИЦЫ ВРЕМЕНИ ЗАПЕКАНИЯ

Указанное в таблице время запекания может изменяться в зависимости от качества, свежести и размеров продуктов и от Ваших вкусов. После приготовления и перед подачей на стол блюдам следует дать немного остыть, поскольку и после их изъятия из духовки все продукты еще продолжают готовиться.

ПОЛЕЗНЫЙ СОВЕТ: Выключайте духовку за 10 минут до указанного времени, и продукты оставляете на это время в духовке. Это позволит Вам экономить электроэнергию и завершить приготовление продуктов по Вашему вкусу. Для того, чтобы не допустить излишнего высыхания поверхности продуктов, необходимо уменьшить температуру запекания.

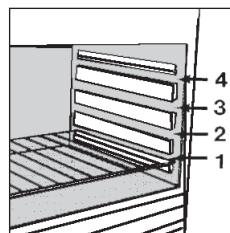

		ЭЛЕКТРИЧЕСКАЯ СТАТИЧЕСКАЯ ДУХОВКА			ЭЛЕКТРИЧЕСКАЯ КОНВЕКЦИОННАЯ ДУХОВКА			
Блюдо	Количество	Уровень	Время готовки (мин.)	Температура	Уровень	Время готовки (мин.)	Температура	Примечания
БЛЮДА ИЗ ТЕСТА								
Лазанья	3,5 кг	2	70-75	220	2	60-65	200	Лазанью поставить в холодную духовку.
Канелони	1,8 кг	2	50-60	220	2	40-50	200	Канелони поставить в холодную духовку.
Выпечка	2,5 кг	2	55-60	220	2	45-50	200	Выпечку поставить в холодную духовку.
СОЛЕНАЯ ВЫПЕЧКА								
Хлеб	1 кг теста	2	35 (пред. нагрев 10 мин.)	200	2	30-35 (пред. нагрев 10 мин.)	180	Тесто сформировать в виде буханки, на верхней стороне ножом поставить крест. Оставить тесто при комнатной температуре на 2 часа, смазать противень маслом и поставить в духовку точно по центру.
Пицца	1 кг	1	25-35	190	1	20-25	190	В течение мин. 15 мин. разогреть духовку, пиццу положить на эмалированный противень, на пиццу положить помидоры, моццареллу, ветчину, масло, соль и орегано.
Слоеное тесто (замороженное)	24 шт.	1	30-35	220	2	25-30	200	Выложить 24 кусочка теста на противень и запекать.

		ЭЛЕКТРИЧЕСКАЯ СТАТИЧЕСКАЯ ДУХОВКА			ЭЛЕКТРИЧЕСКАЯ КОНВЕКЦИОННАЯ ДУХОВКА			
Блюдо	Количество	Уровень	Время готовки (мин.)	Температура	Уровень	Время готовки (мин.)	Температура	Примечания
Фокация (4 шт.)	200 г теста	2	25-30	200	2	20-25	180	В течение мин. 15 мин. разогреть духовку, смазать противень и положить на него 4 фокации. Перед тем как поставить противень в духовку смазать фокации маслом и оставить мин. на 2 часа подходить при комнатной температуре.
ПРИГОТОВЛЕНИЕ МЯСА								
<p>Все виды мяса могут запекаться в низкой или высокой посуде. Если Вы используете низкую посуду, для того, чтобы не испачкать духовку, рекомендуем воспользоваться крышкой.</p> <p>Запекаемое под крышкой мясо получается более мягким и сочным, в то время как мясо, запекаемое без крышки, получается более запеченным и с хрустящей корочкой.</p> <p>Время приготовления для запекания под крышкой и без нее одинаково.</p>								
Ростбиф (целый)	1 кг	3	70-80	220	3	50-60	200	Мясо положить на противень фирмы «Rigex» с высоким дном, посолить и поперчить. По прошествии половины времени запекания мясо перевернуть.
Печеная свинина (рулет)	1 кг	2	100-110	220	2	80-90	200	Печеную свинину готовить в посуде марки «Rigex» с крышкой, посолить, поперчить, добавить специи, растительное и сливочное масло.
Печеная телятина (рулет)	1,3 кг	1	90-110	220	2	90-100	200	Запекать так, как это изложено выше.
Печеная говядина (вырезка)	1 кг	2	80-90	220	2	80-90	200	Запекать так, как это изложено выше.
РЫБА								
Форель	3 шт / 1 кг	2	40-45	220	2	35-40	200	Форель запекать в посуде марки «Rigex» с крышкой, посолить, поперчить, добавить масло и лук.
Лосось	700 г кусочки толщиной 2,5 см	2	30-35	220	2	30-25	200	Лосось запекать в посуде марки «Rigex» без крышки, посолить, поперчить, добавить масло.
Камбала	Кусочки /1 кг	2	40-45	220	2	35-40	200	Камбалу запекать, посолив ее и добавив ложку масла.
Пагра	2 шт.	2	40-45	220	2	35-40	200	Запекать под крышкой, посолить и добавить масло.

		ЭЛЕКТРИЧЕСКАЯ СТАТИЧЕСКАЯ ДУХОВКА			ЭЛЕКТРИЧЕСКАЯ КОНВЕКЦИОННАЯ ДУХОВКА			
Блюдо	Количество	Уровень	Время готовки (мин.)	Темпе- ратура	Уро- вень	Время готовки (мин.)	Темпе- ратура	Примечания
ПТИЦА, КРОЛИК								
Цесарка	1-1,3 кг	2	60-80	220	2	60-70	200	Поместить цесарку на противень марки «PigeX» или на керамическое блюдо с высоким краем, добавить специи и немного масла.
Цыпленок	1,5-1,7 кг	2	110-120	220	2	100-110	200	Запекать, как изложено выше.
Кролик (полуфабрикат)	1-1,2 кг	2	55-65	220	2	50-60	200	Порции равных размеров уложить на эмалированный противень, добавить специи. При необходимости порции переворачивать.
ТОРТЫ								
Какао (полуфабрикат)		1	55	180	1	50	160	Торт поместить в форму Ø 22 см. Предварительно разогреть духовку в течение 10 мин.
Маргарита (полуфабрикат)		1	55	175	1	40-45	160	
Морковный (полуфабрикат)		1	65	180	1	50-60	160	
Абрикосовый из дрожжевого теста	700 г	1	40	200	2	30-35	180	
ОВОЩИ								
Фенхель	800 г	1	70-80	220	1	60-70	200	Разрезать фенхель на четыре части и запекать его на противне марки «PigeX» с маслом и солью. По возможности разрез должен быть наверху.
Цукини	800 г	1	70	220	1	60-70	200	Нарезать цукини и запекать на противне марки «PigeX» под крышкой.
Картофель	800 г	2	60-65	220	2	60-65	200	Разрезать картофель на равные части и запекать с маслом, солью или розмарином в посуде марки «PigeX» под крышкой.

		ЭЛЕКТРИЧЕСКАЯ СТАТИЧЕСКАЯ ДУХОВКА			ЭЛЕКТРИЧЕСКАЯ КОНВЕКЦИОННАЯ ДУХОВКА			
Блюдо	Количество	Уровень	Время готовки (мин.)	Темпе- ратура	Уро- вень	Время готовки (мин.)	Темпе- ратура	Примечания
Морковь	800 г	1	80-85	220	1	70-80	200	Нарезать морковь на кружочки и запекать под крышкой в посуде марки «Pirex».
ФРУКТЫ								
Яблоки (целые)	1 кг	1	45-55	220	2	45-55	200	Фрукты запекать в посуде марки «Pirex» или в керамической посуде без крышки. Оставить остывать в духовке.
Груши	1 кг	1	45-55	220	2	45-55	200	Запекать, как изложено выше.
Персики	1 кг	1	45-55	220	2	45-55	200	Запекайте, как изложено выше.
ПРИГОТОВЛЕНИЕ БЛЮД НА ГРИЛЕ								
Приготовление блюд на гриле осуществляется помещением продуктов под инфракрасное излучение гриля. Внимание: во время работы гриль накаляется и приобретает красный окрас. Поднос для сбора сока необходимо поместить под решетку.								
Тосты	4 шт.	4	5 (5 мин. разогреть)	Гриль	4	5 (10 мин. разогреть)	Гриль	Поместить хлеб для тостов на решетку. После того, как обжарится первая сторона, перевернуть и обжарку завершить. Внимание: до подачи тосты сохранять теплыми в нижней части духовки.
Тосты с наполнением	4 шт.	3	10 (5 мин. разогреть)	Гриль	3	5/8 (10 мин. разогреть)	Гриль	Тосты положить на противень. После того, как обжарится первая сторона, перевернуть и обжарку завершить.
Колбаски	6 шт. 0,9 кг	4	25/30 (5 мин. разогреть)	Гриль	4	15/20 (10 мин. разогреть)	Гриль	Колбаски разрезать на половинки и положить на решетку. По прошествии половины установленного времени перевернуть и обжарку завершить. Внимание: периодически следить за состоянием обжарки, при необходимости более запеченные части заменить на менее запеченные.
Говяжья шейка	4 шт. 1,5 кг	4	25 (5 мин. разогреть)	Гриль	4	15/20 (10 мин. разогреть)	Гриль	Расправить кусочки шейки под всей поверхностью гриля и дважды в течение приготовления перевернуть.
Куриные бедра	4 шт. 1,5 кг	3	50/60 (5 мин. разогреть)	Гриль	3	50/60 (10 мин. разогреть)	Гриль	Бедра посыпать специями и периодически поворачивать.

МОНТАЖ

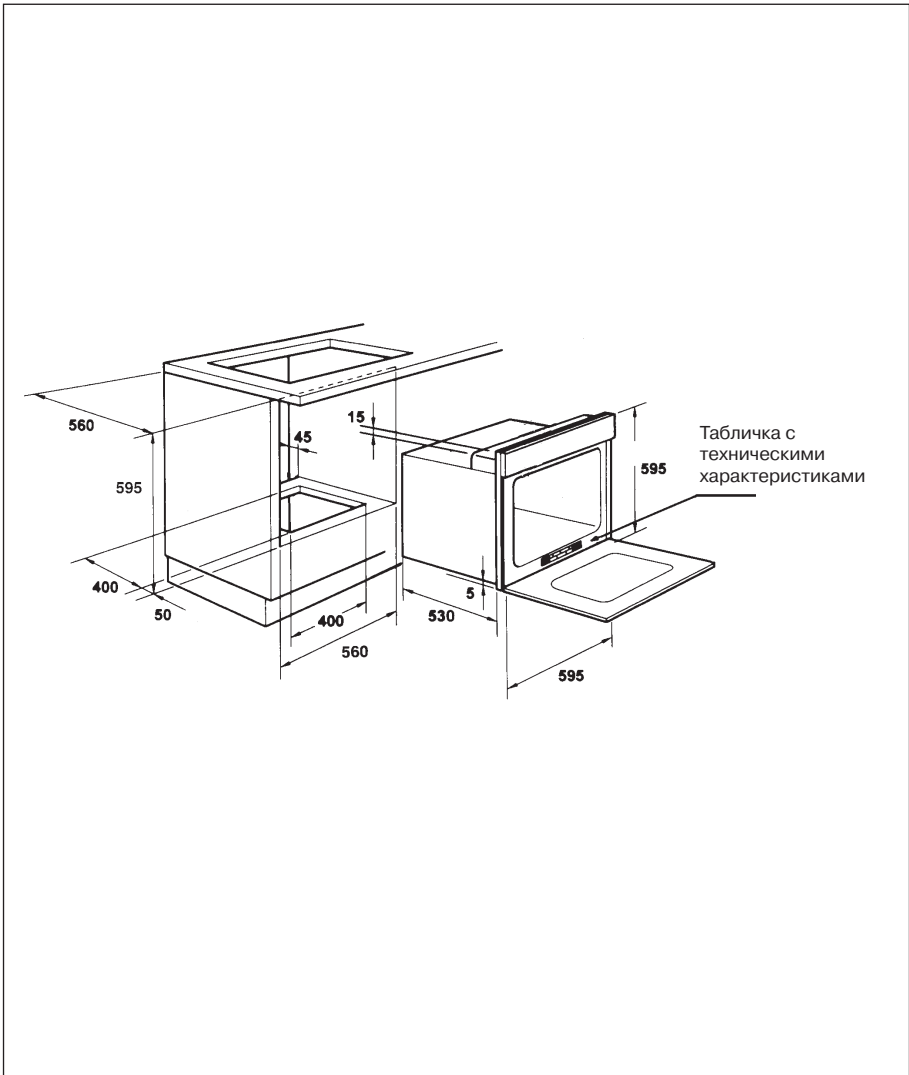

Фирма-изготовитель не несет ответственности за ошибки печати, которые могут содержаться в инструкциях, и оставляет за собой право улучшения качества собственных изделий, сохраняя неизменными основные технические характеристики.

УСЛОВИЯ ГАРАНТИЙНОГО ОБСЛУЖИВАНИЯ

1. Сертификат

Гарантия действительна только при наличии действительного Гарантийного Сертификата.

Гарантийный Сертификат недействителен при наличии в нем ошибок, исправлений и несоответствий.

В Сертификате должны быть заполнены графы: наименование изделия, модель, серийный номер изделия, дата продажи, подпись продавца, печать торговой организации. При отсутствии даты продажи срок гарантии автоматически исчисляется от даты изготовления изделия.

2. Транспортировка и хранение

Любые дефекты изделия, вызванные небрежной транспортировкой и хранением изделия, не подлежат бесплатному гарантийному ремонту.

3. Установка и эксплуатация

Бесплатный гарантийный ремонт не производится, если дефект изделия вызван:

- неправильным подключением изделия к сетям электро-, водо- и газоснабжения, а также несоответствием параметров вышеуказанных сетей параметрам, предъявляемым обязательными Государственными Стандартами и Инструкцией по эксплуатации;
- использованием изделия не в соответствии с Инструкцией по эксплуатации, а также небрежной эксплуатацией, повлекшими возникновение механических или других типов дефектов;
- использованием изделия не в соответствии с его прямым назначением или не в домашних нуждах.

4. Ремонт

Бесплатный гарантийный ремонт не производится, если изделие:

- имеет следы постороннего вмешательства или ремонта не уполномоченными фирмой лицами;

- имеет не санкционированные фирмой изменения конструкции или неприемлемые комплектующие;
- имеет повреждения, вызванные непредсказуемыми явлениями и действиями стихии;
- имеет повреждения, вызванные использованием нестандартных и неприемлемых расходных материалов и принадлежностей;
- имеет повреждения, вызванные попаданием внутрь изделия посторонних предметов, агрессивных веществ, животных или насекомых;
- не имеет серийного номера или его невозможно установить.

Гарантия не распространяется на расходные материалы и аксессуары.

5. Ответственность

Фирма не несет ответственности за любой причиненный Вам и окружающим ущерб по причине нарушения правил Инструкции по эксплуатации, в особенности вызванный неправильным подключением изделия к сетям электро-, водо- и газоснабжения, и недопустимыми отклонениями параметров в вышеперечисленных сетях, неправильной эксплуатацией, несанкционированным ремонтом, использованием изделия не по прямому назначению.

Ввод изделия в эксплуатацию и доработка сетей электро-, водо- и газоснабжения для совместимости с изделием не являются зоной ответственности фирмы и фирмой не оплачиваются.

В случае возникновения каких-либо проблем с Вашим изделием, перед тем как вызвать мастера, проверьте правильность установки и функционирования в соответствии с Инструкцией по эксплуатации. Оплату вызова Вы будете производить за свой счет, если изделие было в рабочем состоянии или было неправильно установлено или использовано.



Город	Сервисный центр	Телефон	Адрес
Беларусь			
Брест	ОДО «Золак»	(80162) 426394	224028, ул. Орловская, 10
Витебск	ЧП Сиваченко А.К.	(80212) 916448	210033, ул. Туристская, 28
Гомель	ЧПУП «Нора-Сервис»	8(1037523) 530916, 531173	246050, Интернациональная, 10, офис 717
Гродно	УЧТСП «Салби»	(80152) 315113, 780759	230009, ул. Горького, 72, к. 210
Минск	ООО «Техно-торговая фирма «Вятка-сервис»	(81037517) 2237239, 2268873	220035, ул. Заславская, 17
Минск	ТЧУП «МИНТЕХПРОМЦЕНТР»	(017) 2222330	220007, Левкова, 3, корп. 1
Могилев	ИП Козловский А.Я.	(80222) 252540	212030, ул. Лепешинского, 12
Казахстан			
Актау	ТОО «STSCo. Ltd»	8 (329) 2513000, 2518712	466200, 2-й микрорайон, здание 12
Актюбе	ЗАО ТосТ	(3132) 518197	463000, пр-т Абулхайр-Хана, 58
Алматы	ТОО «Планета Сервис-Центр»	(3272) 737222, 738222	480002, пр-т Жибек-Жолы, 32
Алматы	ТОО «КОМБИТЕХНОЦЕНТР»	(8327) 2689898, 682652, 434330	480008, Шевченко, 147Б
Астана	ТОО «ПТН-Сервис»	(3172) 366455	473000, пр-т Абшай-Хана, 8/1 кор. 2, оф. 1
Павлодар	ТОО фирма «Отрар-2»	(3182) 451035	Циolkовского, 11
Петрозаводск	ТОО «Фирма Логика»	8(3152) 338700	642023, Интернациональная, 61
Семипалатинск	ТОО «ДЕЛЬТА»	(3222) 640607	490002, 20 квартал, дом 14
Тараз	ЧП Михальчук	(3262) 451356, 450999	484039, Төле би, 51
Усть-Каменогорск	ТОО «Оптимист»	(3232) 261201, 275277	492000, Орджикидзе, 50, оф. 44
Шымкент	ЧП «Мусаев» СЦ «ЭВРИКА»	(3252) 567692, 562887	486050, пр-т Б. Момышулы, 7
Молдова			
Кишинев	«ВЛАНТАКС»	(3722) 545474	MD2001, Бул. Гагарина, 2
Россия			
Абакан	Сити Сервис (ЧП Кобылянский)	(39022) 66564	655017, ул. Вяткина, 12.
Альметьевск	Триумф	(8431) 227953	423450, ул. Джагиля, 47
Альметьевск	Филиал ООО «Элекам-Сервис Плюс»	(8553) 371789	Герцена, 80
Архангельск	ЧП Ульянов	(8180) 276912	163061, ул. Суворова, 12
Астрахань	ЧП Савин Н.К. ООО СЦ АПЛАНТ 2001	(8512) 382867, 383584, 251232	ул. Сен-Симона, 42-26
Астрахань	Астра-Сервис (ЧП Кузнецов А.Ф.)	(8512) 398216	414041, ул. Яблочкова, 1-В
Барнаул	ООО «Хелми-Сервис»	(3852) 239402, 235988	656049, Пролетарская, 113
Барнаул	ПБЮЛ Пахомов Е.С.	(3852) 353750, 353751	656049, пр-т Красноармейский, 36, оф. 310, 311
Барнаул	Пром'Экс	(3852) 772323	656011, пр. Калинина, 24А
Белгород	ООО «Выбор-Сервис»	(0722) 329652	308013, Энергетиков, 2
Белгород	Союз-сервис (ЧП Богущева)	(0722) 253400	308034, пр-т Ватутина, 5А
Биробиджан	ООО «Реал Электроник»	(42622) 40721	679016, ЕАО Димитрова, 3
Благовещенск	ООО «Фирма - Олакс»	(4162) 522000, 524000	675002, Ленина, 27
Братск	ИП Манягин В.Н.	(3953) 476907	665708, Пионерская, 23
Брянск	МТК-сервис	(0832) 756900	241001, ул. Красноармейская, 170
Бузулук	ЧП Кудашев В.А. СЦ «Альянс»	(3534) 227147	461049, 2 микр., 34
Великий Новгород	Региональный сервисный центр Ч.П. Богдасаров Б.Г.	(8162) 191150	173526, п. Панковка, Промышленная, 1
Великий Новгород	СЦ «Электроника», Смирнов В.В. ЧП	(816) 643654	173008, Большая С-Петевбургская ул., 81А
Владивосток	СЦ «Море-Сервис» (ПБЮЛ Занегин В.Г.)	(4232) 400999, 401420	690600, ул. Алеутская, 45А
Владикавказ	Арктика-сервис	(8672) 755007	362015, пр-т Коста, 15
Владикавказ	ООО «Альда-Сервис»	(8672) 548202	362007, Кутузова, 82
Владимир	ООО «Рост-Сервис»	(0922) 305055	600031, Юбилейная, 60
Владимир	Видео Сервис (ЧП Осинцев)	(0922) 240819	600022, ул. Ново-ямская, 73
Владимир	Домовой	(0922) 322309	600000, ул. Урицкого, 26
Владимир	Мастер Сервис	(0922) 324846	600000, ул. Большая Московская, 19
Волгоград	ООО «РБТ-СЕРВИС»	(8442) 306105	4000081, ул. Калганова, 3
Волгоград	ООО «Классика-Сервис»	(8442) 975010	400120, Елецкая, 173
Волгоград	ООО «Топиман»	(8442) 325817, 377919	400050, Рокоссовского, 58
Волгоград	ООО фирма «Мир Видео 1»	(8442) 344136	400005, пр-т Ленина, 58/1
Волжский	ООО фирма «Мир Видео 1»	(8443) 566022	404127, Дружбы, 21
Вологда	ЧП Зверев Е.А. фирма «Лот»	(8172) 716394	160026, Панкратова, 75А
Вологда	ЧП Астапович	(8172) 254256	610000, ул. Карла Маркса, 89
Воронеж	ЗАО «Беркут»	(0732) 701670	394006, ул. Ворошилова, 2
Воронеж	ОАО ВТТЦ «Орбита-сервис»	(0732) 774329, 774397, 520544	394030, Донбаская, 1
Воронеж	ООО «Квант-Сервис»	(0732) 394173, 564675	394000, Старых большевиков, 1в
Воронеж	ООО «Радиоимпорт-Сервис»	(0732) 362595, 769600	394052, Матросова, 66а
Воронеж	ООО «Технопрофсервис»	(0732) 463179, 567461	394026, проспект Труда, 91
Воскресенск	ООО «Эпикур»	(244) 50177	140200, Советская, 4а, ком. 411
Гусь-Хрустальный	ООО «Супер-Сервис»	(09241) 34801	601505, Калинина, 52
Димитровград	СЦ Эльдаров	(84235) 75121	433513, ул. Льва Толстого, 53
Долгопрудный	ООО «Долгопрудный цех ремонта бытовых машин и приборов»	(095) 4088887	141700, Долгопрудный, Диржабельная, 4
Екатеринбург	ООО «Уральский вал – Сервис»	(3432) 520107, 520110, 520114, 734768	620050, ул. Монтажников, 4
Екатеринбург	Норд-Сервис	(3432) 340828, 342378, 359442	620057, ул. Донская, 31
Екатеринбург	ООО «Компания БонусПлюс»	(3432) 746162	620078, Малышева, 138
Екатеринбург	ООО «Корепанов и К»	(3432) 746162	620050, Техническая, 34
Екатеринбург	ООО «СониКо-Ек»	(3432) 691948	620130, Ст. Разина, 109
Ессентуки	Смплекс	(87934) 35090, 38861	357600, ул. Пятигорская, 143
Ессентуки	Стиноп	(87934) 52044	357600, ул. Чапаева, 65
Железногорск	ООО «Эридан-Сервис»	(39197) 44958	662978, Ленинградский проспект, 35
Заинск	Филиал ООО «Элекам-Сервис Плюс»	(25558) 20489	Рафикова, 86
Зеленоград	ООО «Протор сервис»	(095) 5378207, 5378212	124683, корпус 1534
Иваново	ООО« Центр Ремонтных Услуг»	(0932) 291510, 23671, 291738	153048, Ген. Хлебникова, 36



CANDY ZEROWATT Gaffel kelvinator Otsein ROSIERES IBERNO
Сервис продукции всех марок группы Candy, оригинальные запасные части, расходные материалы, аксессуары

Город	Сервисный центр	Телефон	Адрес
Иваново	ООО «АСЦ Спектр»	(0932) 293942	153035,1 Полевая, 33
Ивантеевка	Берингов пролив Магнум	(253) 61194,5000560	141250, Советский проспект, 2А
Ижевск	ООО «Служба сервиса Ваш дом»	(3412) 753464, 757777	426063, ул. Ключевой поселок, 63А
Ижевск	Аргус-сервис	(3412) 226336, 436982	426000, ул. К. Маркса, 395
Ижевск	ООО «РИТ-Сервис»	(3412) 432039, 430667	426008, Пушкинская, 216
Иркутск	Комту Сервис	(3912) 271157	664081, ул. 4-я Советская, 65
Иркутск	ТИС	(3952) 513109, 333859	664000, ул.Партизанская, 149
Йошкар-Ола	Розовый дельфин	(8362) 112389	424000, пр-т Гагарина, 7
Казань	ООО «Ваш Дом – Сервис»	(8432) 722444, 723246	420073, ул. А. Кутуя, 8А
Казань	ООО «ЛУАЗО»	(8432) 993303, 993427	420126, Ямашева, 82
Калининград	ООО Техно-торговый центр «Вега»	(0112) 434904, 461981	236038, ул. Гагарина, 4145
Калуга	ООО «Мастер-Сервис»	(0842) 561822, 561821	248600, Рылеева, 39, корп. 2
Кемерово	КВЗЛ	(3842) 358319	650004, ул. Соборная, 8
Кемерово	ООО «ТЦ Архимед»	(3842) 379570	650070, Тухачевского, 29А
Кемерово	Сибирская сервисная компания	(3842) 361222	650099, ул. Островского, 12А
Кимры	СЦ «Престиж-Сервис», ПБООЛ Сазонов А.Н.	(08236) 32138	171506, Урицкого, 9
Киров	Квадрат	(8332) 373273	610027, ул. К. Маркса, 127
Киров	ООО фирма «Электрон-сервис»	(8332) 271974	610021, Производственная, 18
Ковров	ООО «Быт-Сервис+»	(09232) 31281	601900, Лопатина, 19
Коломна	Росинка-2	(26) 141486	140400, Московская обл., пр-т Кирова, 15
Кольчугино	МУП «Старт»	(09245) 22657	601786, ул. 50 лет Октября, 15
Кострома	Гепард	(0942) 312501	156000, ул. Молочная гора, 3, Рыбные ряды, к. 1
Краснодар	ЧП Пузенко	(8612) 521281, 521160, 520934	350072, Московская 5 (з-д РИП)
Красноярск	ЧП Близищев	(3912) 276720, 653441	660020, ул. Дудинская, 12А
Красноярск	ЧП Куршакова-Квалком	(3912) 555063, 669869	660000, ул. Борзевича, 20
Курган	ТВ-сервис (ЧП Горланов)	(3522) 461542	640000, ул. Кирова, 83
Курган	Товарищество предпринимателей	(3522) 457683	640020, ул. Красина, 41
Курск	Сервисный центр «Сунцов»	(0712) 521340	305004, ул. Л. Тостого, 9
Липецк	ТОМ-сервис	(0742) 345252, 346750	398016, ул.Космонавтов, 10
Магадан	Видео Сервис (ЧП Осинцев)	(41322) 75706	685000, ул. Гагарина, 28В, офис 64
Магадан	Предприниматель Шантленко П.М.	(41322) 75844	685000, Пролетарская, 59
Магнитогорск	МУП завод «РемБыттехника»	(3519) 232464	Ленинградская, 17
Майкоп	Джун Ltd	(87722) 47527, 70013, 70016	385000, ул. Хакурате, 155
Майкоп	ООО «Электрон – Сервис»	(87722) 66238	385018, Димитрова, 25
Махачкала	АСЦ «Техник ISE»	(8722) 647133, 642895	367026, ул. Имама Шамиля, 20
Миасс	Сервисный центр «Мастер»	(35135) 72462	пр. Автозаводцев, 49
Минеральные Воды	ПБООЛ Богданов В.А.	(87922) 76145	350022, Московская, 29а
Москва	ГТЦ «Мир и Сервис»	(095) 7440014	115477, Пролетарский пр-т, 23
Москва	ЗАО «КДС – Технический центр» / CPS – Technical Centre	(095) 7973434	121290, Шелепихинская набережная, 18
Москва	М-Видео-Сервис	(095) 7420101	109202, 2-ая Карачаровская ул., 14
Москва	ООО «АМО БытСервис»	(095) 3212001, 3915027	115551, Домодедовская, 7, кор. 3
Москва	ООО РТЦ «Совинсервис»	(095) 4739003	129081, Ясный проезд, 10
Московская область	ООО «СТИ РемБытСервис»	(095) 2593663, 2590626	123100, Москва, ул. Анатолия Живова, 8, стр.1
Мурманск	ООО РТТЦ «Электроника-Сервис»	(8152) 595027	183050, пр. Ледокольный, 5
Мурманск	СиГлЭс	(8152) 237233	183038, ул. Марата, 1
Муром	ООО «Иирос-Сервис»	(09234) 46060	602252, Московская, 111
Набережные Челны	ООО «Эпекам-Сервис Плюс»	(8552) 538527	423815, пр-т Вахитова, 30/05
Набережные Челны	Филиал ООО «Эпекам-Сервис Плюс»	(8552) 497337	Набережная Тукая, 10/70
Нефтеюганск	СЦ Юганск (ЧП Якимов)	(34612) 52232, 52242	628303, 10 микр-он д. 9, кв. 53
Нижнекамск	Филиал ООО «Эпекам-Сервис Плюс»	(8555) 348350	Студенческая, 6
Нижний Новгород	ООО «НИСКОМ»	(8312) 650203	603009, Пятигорская, 4 А
Нижний Новгород	ПБООЛ Зорькин А.Я. СЦ «Бытовая автоматика»	(8312) 783552	603105, Ошарская, 88/1
Нижний Новгород	Гарант Грешинкин	(8312) 623601, 620029, 163141	603146, ул.Заярская, 18
Нижний Новгород	ООО Сервисный центр «Электроника»	(8312) 546818, 594620	603158, Лескова, 8
Нижний Новгород	ПБООЛ Божев Н.А. (Сервисный Центр «ТОКИО»)	(8312) 296366, 704251	603003, Заводской парк, 21
Нижний Тагил	ЦТО Ока	(3435) 410008, 295687	622036, ул. Октябрьской революции, 66
Новокузнецк	ЧП Волков	(3843) 554531	654038, ул. 40 лет ВЛКСМ, 34
Новомосковск	АВС-центр	(08762) 69920, 62227	301650, ул. Московская, 1
Новосибирск	Фрегат	(3832) 180207	630004, ул. Ленина, 53
Новосибирск	ООО «ИРГП»	(3832) 101024	630007, Советская, 5а
Новосибирск	ООО «Сибирский Сервис»	(3832) 924712	630054, Плахотного, 39
Новосибирск	ООО РТЦ «Совинсервис»	(3832) 230661, 232775	630091, Красный проспект, 50, Дом быта, 5 эт.
Норильск	Сервис-центр «Норильск Регион Сервис»	(3919) 481043	663300, Комсомольская, 48-22
Обнинск	Радиотехника	(08439) 53131	249037, пл. Треугольная, 1
Омск	ООО «Телетекст сервис»	(3812) 312530	644042, пр. Маркса, 18
Омск	СБТ	(3812) 251610	644007, ул. Чернышевского, 2
Орел	ЗР ОО ОООО ВОИ	(0862) 51956	302001, ул. Черкасская, 2



CANDY ZEROWATT Gaffel kelvinator Otsein ROSIERES IBERNO
Сервис продукции всех марок группы Candy, оригинальные запасные части, расходные материалы, аксессуары

Город	Сервисный центр	Телефон	Адрес
Орел	МастерЪ	(0862) 751480	302016, ул. Латышских Стрелков, 1
Орск	ТОО «Технический Центр «Ликос-Сервис»	(3532) 775505, 776554, 779189	460006, Невельская, 8А
Орск	Альянс-С	(3537) 266266	462428, ул. Краматорская, 10
Пенза	ООО «Техносервис»	(8412) 544301	440600, Пушкина, 10
Пенза	Техсервис	(8412) 558598	440044, ул. Коммунистическая, 28
Пермь	ООО «Импорт-Сервис»	(3422) 656983, 661260	614107, Инженерная, 10
Пермь	Сатурн-Р	(3422) 910281, 906163	614066, ул. Чайковского, 35
Пермь	СЦ «Евро-Сервис» (ИП Мосунов А.Л.)	(3422) 135333, 361394	614000, Большевикская, 134
Петрозаводск	СЦ «Быттехника»	(8142) 519008, 517239	185026, ул. Сортавальская, 14
Псков	САМ Белнев	(8112) 165527	180004, пр-т Октябрьский, 56
Пятигорск	ПБЮЮЛ Родионов Д.А.	(87933) 40666	357500, пр-т Калинин, 54а
Раменское	ООО «Сервис-центр Техника»	8 (096) 4674385, 73499, 32127	140100, МО, ул. Школьная, 9
Ростов-на-Дону	ООО «Абрис плюс»	(8632) 443590	344018, пр. Буденновский, 72а
Ростов-на-Дону	Ростовский филиал ООО «РТЦ Совинсервис»	(8632) 405782	344006, Соколова, 11
Ростов-на-Дону	ЭПТЕХ	(8632) 474152, 474152, 625268	344079, ул. Ленина, 63
Рыбинск	ООО «Транс-экспедиция», АСЦ «МЭДЖИК»	(0855) 556572, 286572	152920, пр. Серова, 8 АСЦ «МЭДЖИК»
Рыбинск	Служба «Техносервис» ЧП Удальцов	(0855) 520472, 246006	ул. Свободы, 12А
Рязань	ООО «Торговая компания НИСА»	(0912) 329281	390041, Зубковский, 17Б
Рязань	ООО «Фонграф Сервис»	(0912) 721712	390026, пл. 50-летия Октября, 1
Рязань	Сервисный центр	(0912) 210734, 251580, 292300	390011, Куайшевское ш., 21
Рязань	Спарк	(0912) 215720, 774096	390046, ул. Горького, 17, офис 20
Самара	ООО «Орбита-Сервис»	(8462) 626262, 628869	443074, Мориса Тореза, 137
Самара	Политехсервис (ЧП Идрисов)	(8462) 311740	443010, ул. Льва Толстого, 14
Самара	Сервис-Центр	(8462) 349428, 349463	443096, ул. Мичурина, 15, ТПЦ «Аквариум», 1-й этаж, секция 1/2
Санкт-Петербург	«Вятка-Сервис», ООО	(812) 3712464, 3270470, 3719228	196158, Московское шоссе, 5
Санкт-Петербург	ООО РТЦ «Совинсервис» СПб филиал	(812) 2750121, 2750571, 2750556	193144, Суворовский пр., 35
Саранск	Верона ООО	(8342) 483111	430000, ул. Пролетарская, 36
Саранск	Видео-Сервис (ЧП Гришин В.П.)	(8342) 245485, 249588	430016, ул. В. Терешковой, 18А
Саратов	Скарт	(8452) 484131, 484132	410040, пр-т 50 лет Октября, 110А
Саратов	Сар-Сервис	(8452) 510099, 520520	410078, ул. Актарская, 42/54
Северодвинск	ЧП Ульянов	(81842) 23184	ул. Воронина, 27А
Серпухов	ЧП Чиков Д.М. (ТП «Топаз»)	(27) 354300	142201, 1-ая Московская, 44
Смоленск	Гарант	(0812) 683500	214000, ул. Ленина, 22/6
Смоленск	Гарант	(0812) 618800	214000, ул. Фрунзе, 22
Сочи	ТехИнСервис	(8622) 620295	354002, Курортный проспект, 76
Ставрополь	Норд-Сервис	(8652) 393030	355044, пр-т Кулакова, 24
Старый Оскол	ООО «Техномаркет»	(0725) 441082, 440574	309530, мкрн Рудничный, 24
Сургут	ИП Олейник	(3462) 252563	628405, пр-т Комсомольский, 44
Сызрань	ООО «Сервис-электро»	(8464) 980389, 910692	446000, пр. 50 лет Октября, 60
Сыктывкар	Атлант-сервис	(8212) 310580	167000, ул. Индустриальная, 10
Сыктывкар	ООО ТПЦ «Сыктывкар»	(8212) 442001, 249542	167010, Первомайская, 32
Сыктывкар	СЦ «Бытовая Техника» (ООО Лига-Сервис)	(8212) 432856	167004, ул. Октябрьский проспект, 3
Тамбов	Атлант-сервис	(0752) 726346	392000, ул. Московская, 23А
Тамбов	БВС-2000	(0752) 751718	392002, ул. Энгельса, 5, м-н «Юбилейный»
Тверь	Весы-Веста	(0822) 423389, 428494	170001, ул. Спартанка, 50
Тверь	ООО «Стак-Сервис»	(0822) 320023	170002, Чайковского, 100
Тверь	Стак	(0822) 320023	170002, пр-т Чайковского, 100
Тольятти	ООО «Волга-Техника Холдинг»	(8482) 227185, 227241	445022, б-р 50 лет Октября, 26
Тольятти	ЭЛРО	(8482) 207256, 706512	445051, Приморский б-р, 2, оф. 5
Томск	ДС	(3822) 247428, 593345, 597939	634034, ул. Учебная, 26, ООО «ДС»
Томск	ООО «Академия-Сервис»	(3822) 258580, 259808	634021, пр. Академический, 1, блок А, оф. 205
Томск	ООО «ГлазБытСервис»	(3822) 266865	634021, Некрасова, 12
Томск	СБ-сервис	(3822) 527772	634061, пл. Никитина, 37А
Тула	ООО «Архимед-Сервис»	(0872) 361917	300000, Ф. Энгельса, 40
Тула	ЗАО ПКФ «Профит» Сервисный Центр	(0872) 309565, 309464	300034, Вересаева, 1
Тула	ООО фирма «БАВИКС»	(0872) 363180, 311151, 364448 (доб. 217)	300045, Морозова, 1-Б
Тула	ПБЮЮЛ Кузьмичев Сергей Николаевич	(0872) 325607	300600, Ф. Энгельса, 89
Тюмень	Аверс -Сервис	(3452) 391218, 391229	625007, ул. Мельникайте, 131А
Тюмень	ООО «Метиз-М»	(3452) 227124, 243202	625035, пр. Геологараздовский, 33
Тюмень	ООО «ТЦ Тюмень Импорт - Сервис»	(3452) 224596	625026, Мельникайте, 97
Улан-Удэ	Кондор-сервис	(3012) 442344	670034, ул. Гагарина, 15
Улан-Удэ	ПБЮЮЛ Митрофанов С.А.	(3012) 410700	670013, Ключевская, 59
Ульяновск	АСЦ «РИО» (ЧП Мураев)	(8422) 646236	432063, ул. Кузоватовская, 29
Ульяновск	Лидинг	(8422) 209781	432072, пр-т Ульяновский, 10
Ульяновск	ТСЦ «Вятка» (ЧП Дрязгов)	(8422) 201522	432072, пр-т Ленинского Комсомола, 41
Уссурийск	Полукс ООО	(42341) 21035, 40039	692519, ул. Советская, 28
Уссурийск	ЧП «Дубовой Виталий Васильевич»	(42341) 37474	692503, Ленина, 134а
Уфа	Центр «Импорт Сервис» ОАО ГП концерна «Баштелерадиосервис»	(3472) 281701, 524697	450078, ул. Воровского, 93
Уфа	Планета Люкс	(3472) 234485	450000, ул. Сочинская, 8
Уфа	Сервис-Центр Техно	(3472) 229918, 232394	450000, ул. Чернышевского, 88
Ухта	Бытовая техника (ЧП Коновалов)	(82147) 47099	169300, ул. Бушуева, 18
Ухта	ООО «АВВА»	(82147) 63613	169300, Семлякина, 8А
Хабаровск	ЗАО «ЕВГ'О» (СЦ «Парад Электроники»)	(4212) 328320	680000, Тургенева, 74
Хабаровск	СЦ Народная компания	7960841	680007, ул. Волочаевская, 8
Химки	МПФ «ЕВИК»	(095) 5731483	141400, Химки, Маяковского, 2



CANDY ZEROWATT Gaffel kelvinator Otsein ROSIERES IBERNA
Сервис продукции всех марок группы Candy, оригинальные запасные части, расходные материалы, аксессуары

Город	Сервисный центр	Телефон	Адрес
Чебоксары	Белая Техника (ЧП Мельник)	(8352) 425003, 420900	428018, Московский проспект, 3
Челябинск	ООО ТПЦ «Рембыттехника»	(3512) 492020, 492070, 492424	454008, Производственная, 8-6
Челябинск	ЗАО ГСЦ «ТАТЬЯНА»	(3512) 722826	454081, Котина, 72
Челябинск	ЗАО Техносервис «Мир техники»	(3512) 424641	454021, Молодогвардейцев, 35-Б
Челябинск	ООО «Электро-Н»	(3512) 410151, 640084	454112, пр. Победы, 302
Чита	СЦ «Славянский-Электроника» ЧП Любин А.В.	(3022) 325522	672010, Ингодинская, 35
	Техномаркет	(3022) 324500	672000, ул. Ленина, 121
Южно-Сахалинск	ЭлектрОлюкс-Сервис (ЧП Петров)	(4242) 724357, 429754	693006, ул. Ленина, 217-1
Якутск	Быт-Сервис (ЧП Чураков)	(4112) 439966	677009, ул. Халтуряна, 18
Ярославль	ЗАО фирма «ТАУ»	(0852) 796677, 796678, 796679	150049, ул. Свободы, 101
Украина			
Белая Церковь	ООО «АТЛАНТ ПЛЮС»	(04463) 67515	09113, ул. Клиническая, 6
Винница	СПД Ванев Л.М.	(0432) 464393	21030, пр-т Юности, 16
Днепропетровский	СЦ «Росток»	(0569) 535480	51934, пр. Ленина, 66
Днепропетровский	«Техносервис»	(0562) 335638	49051, ул. Философская, 21
Днепропетровский	ДФ СП «Транс Сервис»	(0562) 342391	49027, ул. Коцюбинского, 16
Днепропетровский	ООО «Интерсервис»	(0562) 271570	49051, ул. Калиновая, 1
Днепропетровский	СЦ «Бюро проката»	(056) 3702322	49000, ул. Плеханова, 20
Донецк	«Весы-Сервис»	(062) 3456190	83052, пр. Ильича, 103
Донецк	«СИТА-СЕРВИС»	(0622) 940033	83052, бун. Шахтостроителей, 1/17
Донецк	Фокстрот	(062) 3853755	83000, пр-т Мира, 13
Житомир	ЧМП «Выбор»	(0412) 418826	10014, ул. Победы, 32
Запорожье	ЗФ ООО «Интерсервис»	(0612) 154801	69006, пр. Металлургов, 12А
Запорожье	ЗФ СП «Транс Сервис»	(0612) 120303	69035, ул. 40-летия Сов. Украины, 39Б
Ивано-Франковск	ООО «Каскад-Карпаты»	(03422) 43262	76000, ул. Галицкая, 22
Ивано-Франковск	СЦ «Бриз»	(03422) 22402	76002, ул. Нова, 5 и 19А
Измаил	Экран	(048) 7433968	68600, ул. Котовского, 59
Керчь	СЦ «МЕРКУРИЙ»	(06561) 21373	98302, ул. Пирогова, 1
Керчь	Фокстрот	(06561) 23062	98300, ул. Кирова, 3
Киев	КФ СП «Транс Сервис»	(044) 5685150	01034, ул. Золотоверхогокая, 2а, оф. 24
Киев	ОО «Равис»	(044) 5404992	02218, ул. Радужная, 25б
Киев	ООО «ЭЛЕКТРОСЕРВИС»	(044) 4160534	01050, ул. Глубокицкая, 53, 3 эт.
Киев	ООО «ДТС»	(044) 4515896	04212, ул. Тимошенко, 9
Киев	Фокстрот	(044) 4405233	04060, ул. Шусева, 44
Кировоград	КФ ООО «Интерсервис»	(0522) 301653	25030, пр. Правды, 16
Кировоград	СПД Ванев Л.М.	(0522) 249647	25006, пр-т Коммунистический, 1/7
Краматорск	«Весы-Сервис»	(0626) 444898	84301, ул. Дворовая, 57
Краматорск	Валдис-Сервис	(06264) 56456	84313, ул. Парковая, 15
Кременчуг	«ИНЭК-КРЕМЕНЬ»	(05368) 31121	39600, ул. Победы, 17б
Кременчуг	Фокстрот	(0536) 746725	39600, 101 квартал, дом 3
Кривой Рог	Домтехсервис	(0564) 743615	50069, ул. Волгоградская, 4
Кривой Рог	Фокстрот	(0564) 400764	50103, ул. Карпа Либихента, 1
Луганск	ООО НПЦ «Корсак»	(0642) 345606	91058, ул. Коцюбинского, 27
Луганск	ЧП «Терещенко»	(0642) 588776	91005, ул. Фрунзе, 136 Б
Львов	ЛФ СП «Транс Сервис»	(0322) 975588	79008, ул. Винниченко, 30
Львов	ООО «Маркет-Львов»	(0322) 337063	79018, ул. Стороженко, 12
Мариуполь	«Весы-Сервис»	(0629) 521521	87547, пр. Строителей, 132
Мариуполь	Нейтрон	(0629) 529282	87500, пр. Металлургов, 94
Николаев	НФ ООО «Интерсервис»	(0512) 471519	54017, пр. Ленина, 55
Николаев	ЧП «Осипенко»	(0512) 575235	54003, пр. Ленина, 184
Одесса	ОФ СП «Транс Сервис»	(048) 7771140	65029, ул. Новосельского, 64
Одесса	Фокстрот	(0482) 372192	65029, Александровский пр-т, 4, кв. 12
Павлоград	«Пинфок»	(05632) 31193	51409, ул. Ленинградская, 3а
Полтава	НПО «Промэлектроника»	(0532) 186691	34022, ул. Пролетарская, 22
Полтава	ПФ ООО «Интерсервис»	(0532) 509889	36014, ул. Октябрьская, 73
Ровно	ЗАО «Бытгайдотехника»	(0362) 235303	33012, ул. Бендеры, 45
Севастополь	СЦ Кауф	(0692) 456072	99011, ул. Большая Морская, 41
Севастополь	ООО «Панорама-С»	(0692) 231055	99000, ул. Руднева, 33
Северодонецк	ПКП «Сев. радиотехника»	(06452) 43030	93400, ул. Маяковского, 13
Симферополь	Предприятие «НАДИР»	(0652) 510176	95011, ул. Самокиша, 22
Симферополь	ЧП «Гарант»	(0652) 493770	95013, ул. Трубаченко, 7
Сумы	Фокстрот	(0542) 365058	40024, ул. Прокофьева, 19
Сумы	ЧПФ «Сервисцентр»	(0542) 210679	40030, ул. Героев Сталинграда, 3
Тернополь	ООО «Тернава-Сервис»	(0352) 433022	46024, ул. Злуки, 39
Тернополь	Фокстрот	(0352) 433887	46023, ул. С. Петлюры, 4
Феодосия	Фокстрот	(06562) 31284	98100, ул. Базарная, 4
Харьков	Фокстрот	(0572) 588319	61001, ул. Кирова, 38
Харьков	ХФ СП «Транс Сервис»	(0572) 142472	61072, пр. Ленина, 31
Харьков	ЧП Глазунов К.Э.	(057) 7123860	61052, ул. Полтавский Шлях, 30
Херсон	ООО «Радио»	(0552) 226121	73000, ул. Советская, 23
Херсон	ХФ ООО «Интерсервис»	(0552) 420286	73014, ул. Суворова, 4
Хмельницкий	ООО «Тригон ЛТД»	(03822) 60233	28009, ул. Козацкая, 42
Черкасы	ООО «Евразия-С»	(0472) 663653	18023, ул. Одесская, 8
Черкасы	Фокстрот	(0472) 475811	18002, ул. Шевченко, 241/83
Чернигов	ООО «Лягрос»	(0462) 101493	14005, пр. Мира, 80
Чернигов	Фокстрот	(0462) 175858	14000, ул. Полуботко, 18
Черновцы	Фокстрот	(0372) 554720	58003, ул. Л. Кобылицы, 51/4

Сервисная сеть постоянно развивается, поэтому в данном списке возможны изменения.