

CANDY

FORNI

ISTRUZIONI PER L'USO

IT

OVENS

USER INSTRUCTIONS

GB

FOURS ENCASTRABLES

NOTICE D'EMPLOI ET D'INSTALLATION

FR

Духовые шкафы

Инструкции для пользователей

RU

HORNOS EMPOTRABLES

INSTRUCCIONES DE USO

ES



INDICAZIONI DI SICUREZZA

- **ATTENZIONE:** l'apparecchio e le parti accessibili diventano calde durante l'uso. Prestare attenzione a non toccare le parti calde.
- I bambini al di sotto di 8 anni dovrebbero essere tenuti a distanza se non continuamente supervisionati.
- L'apparecchio può essere usato da bambini dagli 8 anni in su e persone con ridotte capacità fisiche, sensoriali o mentali o senza esperienza e conoscenza del prodotto se supervisionate o dando loro istruzioni riguardo al funzionamento dell'apparecchio in maniera sicura e cosciente del rischio possibile.
- I bambini non dovrebbero giocare con l'apparecchio.
- La pulizia e la manutenzione non dovrebbero essere fatte da bambini senza supervisione
- Durante l'uso l'apparecchio diventa molto caldo. Si dovrebbe fare attenzione a non toccare gli elementi riscaldanti all'interno del forno.
- **ATTENZIONE:** Le parti accessibili possono diventare molto calde durante l'uso. I bambini dovrebbero essere tenuti a distanza.
- Non usare per la pulizia materiali ruvidi abrasivi o raschietti metallici affilati per pulire le porte di vetro del forno dato che possono graffiare la superficie e causare la frantumazione del vetro.
- Spegnerne il forno prima di rimuovere lo schermo di protezione e, dopo la pulizia, rimontarlo secondo le istruzioni.
- Usare solo la sonda termica raccomandata per questo forno.
- Non utilizzare un pulitore a vapore.
- **ATTENZIONE:** Assicurarsi che l'apparecchio sia spento prima di sostituire la lampada per evitare la possibilità di scosse elettriche.
- Il mezzo di disconnessione deve essere incorporato nel cablaggio fisso in accordo con le leggi di cablaggio.
- Le istruzioni devono indicare quale tipo di cavo debba essere utilizzato, tenendo presente la temperatura della superficie posteriore dell'apparecchio.
- Se il cavo di alimentazione è danneggiato, esso deve essere sostituito da un cavo o un assieme speciali disponibili presso il costruttore o il suo servizio assistenza tecnica.
- **ATTENZIONE:** Al fine di evitare ogni pericolo dovuto al riarmo accidentale del dispositivo termico di interruzione, il presente apparecchio non deve essere alimentato con un dispositivo di manovra esterno, quale un temporizzatore oppure essere connesso a un circuito che viene regolarmente alimentato o disalimentato dal servizio.
- **ATTENZIONE:** Le parti accessibili possono diventare calde quando il grill è in uso. I bambini dovrebbero essere tenuti a distanza.
- Gli eccessi di materiale trascinati devono essere tolti prima della pulizia.
- Durante la Pyrolisi le superfici possono scaldarsi più del solito è pertanto consigliato tenere i bambini a distanza.

AVVERTENZE GENERALI

Vi ringraziamo per aver scelto uno dei nostri prodotti, per ottenere da questo elettrodomestico le migliori prestazioni consigliamo di:

- Leggere attentamente le avvertenze contenute nel presente libretto.
- Conservare con cura questo libretto per ogni ulteriore consultazione.

Alla prima accensione del forno può svilupparsi fumo di odore acre, causato dal primo riscaldamento del collante dei pannelli d'isolamento avvolgenti il forno. Si tratta di un fenomeno assolutamente normale e, in caso si verificasse, occorre attendere la cessazione del fumo prima di introdurre le vivande.

Il forno è per sua natura un apparecchio che diventa caldo, in modo particolare in corrispondenza del cristallo porta.

DICHIARAZIONE DI CONFORMITÀ

Questa apparecchiatura nelle parti destinate a venire a contatto con sostanze alimentari, è conforme alla prescrizione della dir. CEE 89/109 e al D.L. di attuazione N° 108 del 25/01/92.

CE Apparecchio conforme alle Direttive Europee 73/23/CEE e 89/336/CEE, sostituite rispettivamente da 2006/95/CE e 2004/108/CE, e successive modifiche.

INFORMAZIONI SULLA SICUREZZA

•Questo apparecchio dovrà essere destinato solo all'uso per il quale è stato espressamente concepito, e cioè per la cottura di alimenti.

Ogni altro uso (ad esempio riscaldamento ambiente) è da considerarsi improprio e quindi pericoloso. Il costruttore non può essere considerato responsabile per eventuali danni derivanti da usi impropri, erronei ed irragionevoli.

•L'uso di un qualsiasi apparecchio elettrico comporta l'osservanza di alcune regole fondamentali.

In particolare:

-non tirare il cavo di alimentazione per staccare la spina dalla presa di corrente

-non toccare l'apparecchio con mani o piedi bagnati o umidi

-non usare l'apparecchio a piedi nudi

-in generale è sconsigliabile l'uso di adattatori, prese multiple e prolunghe.

-In caso di guasto e/o di cattivo funzionamento dell'apparecchio, spegnerlo e non manometterlo.

•In caso di danneggiamento del cavo, provvedere tempestivamente alla sua sostituzione secondo le seguenti indicazioni:

aprire il coperchio morsettiera, togliere il cavo di alimentazione e sostituirlo con uno corrispondente, (tipo H05RR-F, H05VV-F, H05V2V2-F) e adeguato alla portata dell'apparecchio.

Tale operazione dovrà essere eseguita da personale professionalmente qualificato. Il conduttore di terra (giallo-verde), deve obbligatoriamente essere più lungo di circa 10 mm rispetto ai conduttori di linea.

Per l'eventuale riparazione rivolgersi solamente ad un centro di assistenza tecnica autorizzato e richiedere l'utilizzo di ricambi originali.

Il mancato rispetto di quanto sopra può compromettere la sicurezza dell'apparecchio.

•Non rivestire le pareti del forno con fogli d'alluminio da cucina o fogli monouso commerciali, perché potrebbero fondersi a contatto con le superfici in smalto caldo e danneggiare le superfici in smalto all'interno del forno.

INSTALLAZIONE

L'installazione è a carico dell'acquirente e la Casa Costruttrice è esonerata da questo servizio; gli eventuali interventi richiesti alla Casa Costruttrice che dipendono da una errata installazione non sono compresi nella garanzia.

L'installazione deve essere effettuata secondo le istruzioni da personale professionalmente qualificato. Una errata installazione può causare danni a persone, animali o cose, nei confronti dei quali il costruttore non può essere considerato responsabile.

INSERIMENTO DEL MOBILE

Inserire l'apparecchio nel vano del mobile (sottopiano o in colonna). Il fissaggio si esegue con 4 viti attraverso i fori della cornice, visibili aprendo la porta (vedere ultima pagina). Per consentire la migliore aerazione del mobile, i forni devono essere incassati rispettando le misure e le distanze indicate nella figura in ultima pagina.

Nota: per i forni da abbinamento con piano cottura è indispensabile rispettare le istruzioni contenute nel libretto allegato all'apparecchiatura da abbinare.

IMPORTANTE

Per garantire un buon funzionamento dell'apparecchio da incasso è necessario che il mobile sia di caratteristiche adatte. I pannelli dei mobili adiacenti il forno dovranno essere in materiale resistente al calore. In particolare nel caso di mobili in legno impiallacciato le colle dovranno essere resistenti alla temperatura di 120°C: materiali plastici o collanti non resistenti a questa temperatura sono causa di deformazioni o scollature. In conformità alle norme di sicurezza, una volta incassato l'apparecchio, non debbono essere possibili eventuali contatti con le parti elettriche. Tutte le parti che assicurano la protezione debbono essere fissate in modo tale da non poter essere tolte senza l'aiuto di qualche utensile.

Per garantire una buona areazione è necessario eliminare la parete posteriore del vano; inoltre il pianale di appoggio deve avere una luce posteriore di almeno 45 mm.

ALLACCIAMENTO ELETTRICO

Inserire la spina in una presa di corrente munita di un terzo contatto corrispondente alla presa di terra, che deve essere collegata in modo efficiente.

Per i modelli sprovvisti di spina, montare sul cavo una spina normalizzata che sia in grado di sopportare il carico indicato in targa. Il conduttore di messa a terra è contraddistinto dai colori giallo-verde. Tale operazione dovrà essere eseguita da personale professionalmente qualificato.

In caso di incompatibilità tra la presa e la spina dell'apparecchio fare sostituire la presa con altra di tipo adatto, da personale professionalmente qualificato. Si può effettuare anche l'allacciamento alla rete interponendo tra l'apparecchio e la rete un interruttore omipolare dimensionato al carico e rispondente alle norme in vigore. Il cavo di terra giallo-verde non deve essere interrotto dall'interruttore. La presa o l'interruttore omipolare usati per l'allacciamento devono essere facilmente accessibili ad elettrodomestico installato.

Importante: in fase di installazione, posizionare il cavo di alimentazione in modo che in nessun punto si raggiungano temperature superiori di 50°C alla temperatura ambiente.

L'apparecchio è conforme ai requisiti di sicurezza previsti dagli istituti normativi. La sicurezza elettrica di questo apparecchio è assicurata soltanto quando lo stesso è correttamente collegato ad un efficace impianto di messa a terra come previsto dalle vigenti norme di sicurezza elettrica, (in caso di dubbio, richiedere un controllo accurato dell'impianto da parte di personale professionalmente qualificato).

Importante: la ditta costruttrice resta sollevata da ogni responsabilità per eventuali danni a persone o cose, derivanti dal mancato allacciamento della linea di terra.

ATTENZIONE: la tensione e la frequenza di alimentazione sono indicate in targa matricola (figura in ultima pagina). Verificare che la portata elettrica dell'impianto e delle prese di corrente siano adeguate alla potenza massima dell'apparecchio indicate in targa. In caso di dubbio rivolgersi ad una persona professionalmente qualificata.

DOTAZIONE DEL FORNO (secondo modello)

Prima di utilizzare gli accessori del forno per la prima volta è necessario pulirli. Per questa operazione si consiglia di utilizzare una spugna. Successivamente risciacquare ed asciugare gli accessori.

La **griglia semplice** serve da supporto per teglie, pirofile, stampi per i dolci.

La **griglia porta-piatto** serve in particolare per le grigliate di carne poiché sostiene anche la leccarda che raccoglie i grassi che colano.

Grazie ai loro profili speciali, le griglie restano sempre in orizzontale, anche quando vengono estratte verso l'esterno. Non c'è nessun rischio quindi che i tegami scivolino o si ribaltino.

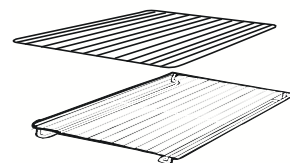

La **leccarda** serve a raccogliere i grassi che colano durante la cottura con il grill. Deve essere utilizzata solamente con il grill, il girarrosto o il turbo girarrosto, secondo il modello.

Attenzione: in tutti gli altri modi di cottura, la leccarda deve essere tolta dal forno.

Non usare mai la leccarda per cuocere gli arrostiti perché ne risulterebbe un eccessivo sviluppo di fumo e vapori e il forno si sporcherebbe inultimamente.

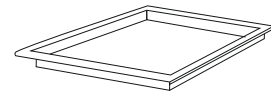

Gli accessori devono essere tolti dal forno se non vengono utilizzati.

CONSIGLI UTILI

GRIGLIE FORNO - SISTEMA DI ARRESTO

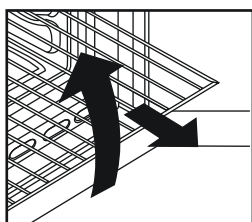

Il forno è dotato di un nuovo sistema di arresto griglie. Questo sistema consente di estrarre le griglie quasi completamente senza che queste fuoriescano dal forno mantenendole perfettamente in piano, consentendo di verificare e mescolare il cibo con la massima tranquillità e sicurezza.

Per estrarre le griglie è sufficiente, come indicato sul disegno, alzarle, prendendole dalla parte anteriore e tirarle.

LA COTTURA AL GRILL

Questo tipo di cottura consente la doratura rapida dei cibi. A questo scopo consigliamo di inserire la griglia generalmente nel 3° o 4° ripiano, secondo le dimensioni dei cibi (Fig. pag. 8). Quasi tutte le carni possono essere cotte al grill, fanno eccezione alcune carni magre di selvaggina ed i polpettoni. La carne ed il pesce da cucinare al grill vanno leggermente unti con olio.

PULIZIA E MANUTENZIONE

Pulire le superfici in acciaio inox e smaltate con acqua tiepida e sapone, oppure con appositi prodotti in commercio, evitando assolutamente l'uso di polveri abrasive che danneggerebbero le superfici e le parti estetiche.

La pulizia del forno è molto importante e deve essere effettuata ogni volta che questo viene usato. Infatti, sulle pareti si depositano grassi sciolti durante la cottura che potrebbero, alla successiva accensione, produrre odori sgradevoli che nuocerebbero al buon esito della cottura. Per la pulizia usare acqua calda e detersivo, sciacquando accuratamente.

Per eliminare questo fastidioso intervento, su tutti i modelli possono essere inseriti pannelli autopulenti, offerti come accessori opzionali: vedere apposito paragrafo «FORNO AUTOPULENTE CATALITICO»

Usare detersivi e pagliette d'acciaio per le griglie inox. La pulizia delle superfici in cristallo temperato deve essere eseguita quando le superfici sono fredde. Eventuali rotture dovute alla non osservanza di questa regola elementare non rientrano nei termini di garanzia.

La lampada forno può essere sostituita disinserendo elettricamente l'apparecchio e svitando l'ampolla che la racchiude, sostituendo la lampada non funzionante con una analoga resistente alle alte temperature.

TEMPI DI COTTURA

Alle pagine 8-9 riportiamo una tabella indicativa dove sono indicati tempi e temperature consigliati per le prime cotture. Ad esperienza acquisita potrete variare a vostro piacimento i valori riportati nella tabella stessa.

FORNO AUTOPULENTE CATALITICO

Speciali pannelli autopulenti ricoperti da uno smalto a struttura microporosa, offerti come accessori opzionali per tutti i modelli, eliminano la pulizia manuale del forno.

I grassi proiettati sulle pareti durante la cottura, vengono decomposti dallo smalto, mediante un processo catalitico di ossidazione e trasformati in prodotti gassosi.

Schizzi eccessivi di grasso possono ostruire i pori e quindi impedire l'autopulizia. Tale caratteristica può essere ripristinata mediante un riscaldamento per circa 10-20 minuti del forno vuoto impostando la manopola forno in corrispondenza della massima temperatura.

Non usare prodotti abrasivi, pagliette metalliche, oggetti appuntiti, panni ruvidi, prodotti chimici o detersivi che possono danneggiare irrimediabilmente lo smalto.

Si consiglia inoltre di utilizzare pentole a bordi alti nel caso di cotture di vivande particolarmente grasse (arrostiti, ecc.) e di usare la leccarda quando si esegue la cottura al grill.

Qualora, per particolari condizioni di sporco, non fosse sufficiente l'azione precedente, si consiglia di intervenire asportando i grassi con un panno morbido od una spugna inumiditi con acqua calda.

La porosità dello smalto è fondamentale per garantire l'azione autopulente.

N.B.: Tutti i pannelli autopulenti in commercio hanno un'efficacia di rendimento di circa 300 ore di funzionamento forno. Dopo tale limite i pannelli dovrebbero essere sostituiti.

SERVIZIO ASSISTENZA CLIENTI

CERTIFICATO DI GARANZIA CONVENZIONALE: cosa fare?

Il Suo prodotto è garantito, alle condizioni e nei termini riportati sul certificato inserito nel prodotto ed in base alle previsioni del decreto legislativo 24/02, nonché del decreto legislativo 6 settembre 2005, n. 206, per un periodo di 24 mesi decorrenti dalla data di consegna del bene.

Così come riportato nei testi dei Decreti Legislativi citati, il certificato di garanzia dovrà essere da Lei conservato, debitamente compilato, per essere mostrato al Servizio Assistenza Tecnica Autorizzato, in caso di necessità, unitamente ad un documento fiscalmente valido rilasciato dal rivenditore al momento dell'acquisto (bolla di consegna, fattura, scontrino fiscale, altro) sul quale siano indicati il nominativo del rivenditore, la data di consegna, gli estremi identificativi del prodotto ed il prezzo di cessione. Resta pure inteso che, salvo prova contraria, poiché si presume che i difetti di conformità che si manifestano entro sei mesi dalla consegna del bene esistessero già a tale data, a meno che tale ipotesi sia incompatibile con la natura del bene o con la natura del difetto di conformità, il Servizio di Assistenza Tecnica Autorizzato Gias, verificato il diritto all'intervento, lo effettuerà senza addebitare il diritto fisso di intervento a domicilio, la manodopera ed i ricambi. Per contro, nel successivo periodo di diciotto mesi di vigenza della garanzia, sarà invece onere del consumatore che intenda fruire dei rimedi accordati dalla garanzia stessa provare l'esistenza del difetto di conformità del bene sin dal momento della consegna; nel caso in cui il consumatore non fosse in grado di fornire detta prova, non potranno essere applicate le condizioni di garanzia previste e pertanto il Servizio di Assistenza Tecnica Autorizzato Gias effettuerà l'intervento addebitando al consumatore tutti i costi relativi.

ESTENSIONE DELLA GARANZIA FINO A 5 ANNI: come?

Le ricordiamo inoltre che sullo stesso certificato di garanzia convenzionale Lei troverà le informazioni ed i documenti necessari per prolungare la garanzia dell'apparecchio sino a 5 anni e così, in caso di guasto, non pagare il diritto fisso di intervento a domicilio, la manodopera ed i ricambi.

Per qualsiasi informazione necessitasse, La preghiamo rivolgersi al numero telefonico del Servizio Clienti 199.12.13.14.

ANOMALIE E MALFUNZIONAMENTI: a chi rivolgersi?

Per qualsiasi necessità il centro assistenza autorizzato è a Sua completa disposizione per fornirLe i chiarimenti necessari; comunque qualora il Suo prodotto presenti anomalie o mal funzionamenti, prima di rivolgersi al Servizio Assistenza Autorizzato, consigliamo vivamente di effettuare i controlli indicati sopra.

UN SOLO NUMERO TELEFONICO PER OTTENERE ASSISTENZA

Qualora il problema dovesse persistere, componendo il "Numero Utile" sotto indicato, sarà messo in contatto direttamente con il Servizio Assistenza Tecnica Autorizzato che opera nella Sua zona di residenza. Attenzione, la chiamata è a pagamento; il costo verrà comunicato, tramite messaggio vocale, dal Servizio clienti dell'operatore telefonico utilizzato. Dettagli sono presenti sul sito internet www.candy-group.com



MATRICOLA DEL PRODOTTO. Dove si trova?

E' indispensabile che comunichi al Servizio Assistenza Tecnica Autorizzato la sigla del prodotto ed il numero di matricola (16 caratteri che iniziano con la cifra 3) che troverà sul certificato di garanzia oppure sulla targa matricola del prodotto (figura in ultima pagina). In questo modo Lei potrà contribuire ad evitare trasferte inutili del tecnico, risparmiando oltretutto i relativi costi.



Questo elettrodomestico è marcato conformemente alla Direttiva Europea 2002/96/CE sui rifiuti da apparecchiature elettriche ed elettroniche (WEEE).

Assicurandovi che questo prodotto sia smaltito correttamente, aiuterete ad evitare possibili conseguenze negative all'ambiente e alla salute delle persone, che potrebbero verificarsi a causa

di un errato trattamento di questo prodotto giunto a fine vita. Il simbolo sul prodotto indica che questo apparecchio non può essere trattato come un normale rifiuto domestico; dovrà invece essere consegnato al punto più vicino di raccolta per il riciclo delle apparecchiature elettriche ed elettroniche. Lo smaltimento deve essere effettuato in accordo con le regole ambientali vigenti per lo smaltimento dei rifiuti. Per informazioni più dettagliate sul trattamento, recupero e riciclo di questo prodotto, per favore contattare l'ufficio pubblico di competenza (del dipartimento ecologia e ambiente), o il vostro servizio di raccolta rifiuti a domicilio, o il negozio dove avete acquistato il prodotto.

ISTRUZIONI PER L'USO

Manopola commutatore	Manopola termostato	FUNZIONE
		Accende la luce interna.
	50 ÷ MAX	Convezione naturale Sono in funzione le resistenze superiore e inferiore. È la cottura tradizionale, ottima per arrostiture cosciotti, selvaggina, ideale per biscotti, mele al forno e per rendere i cibi molto croccanti
	50 ÷ MAX	Suola Adatta per cotture delicate (torte-soufflè).
	50 ÷ MAX	Grigliatura tradizionale a porta chiusa In questa posizione viene inserita la resistenza del grill. Ottima nella cottura di carni di medie e piccolo spessore (salsicce, costine, bacon).

* Programma di prova secondo CENELEC EN 50304 utilizzato per la definizione della classe energetica.

TABELLA TEMPI DI COTTURA

I tempi suggeriti nelle seguenti tabelle sono indicativi, infatti possono variare secondo la qualità, la freschezza, la dimensione e lo spessore degli alimenti e secondo il vostro gusto. Lasciare sempre riposare per alcuni minuti prima di servire, perché tutti gli alimenti continuano a cuocere dopo averli tolti dal forno.

CONSIGLIO UTILE: Per non rendere le superfici troppo secche è consigliato abbassare la temperatura e allungare i tempi di cottura.

Posizione ripiani

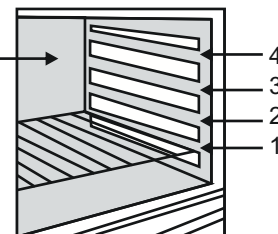

Pietanza	Quantità	Forno elettrico statico			Forno elettrico ventilato			Osservazioni
		Ripiano	Tempo di cottura in minuti	Temperatura forno	Ripiano	Tempo di cottura in minuti	Temperatura forno	
• Pasta								
Lasagne	Kg 3,5	2	70 ÷ 75	220	2	60 ÷ 65	200	Inserire le lasagne nel forno freddo
Cannelloni	Kg 1,8	2	50 ÷ 60	220	2	40 ÷ 50	200	Inserire i cannelloni nel forno freddo
Pasta al forno	Kg 2,5	2	55 ÷ 60	220	2	45 ÷ 50	200	Inserire la pasta al forno nel forno freddo
• Paste salate								
Pane	Kg 1 di pasta	2	35 prerisc.10	200	2	30 ÷ 35 prerisc.10	180	Preparate la pasta a forma di pagnotta e incidere con un coltello una croce sulla parte superiore della forma. Lasciare lievitare a temperatura ambiente almeno 2 ore, ungere la leccarda e posizionare la forma bene al centro della stessa.
Pizze	Kg 1	1	25 ÷ 35	190	1	20 ÷ 25	190	Preriscaldate per 15min. il forno e preparate le pizze nella leccarda smaltata con pomodori, mozzarella e prosciutto, olio, sale, origano
Pasta sfoglia Vol au vent (Surgelati)	n° 24	1	30 ÷ 35	220	2	25 ÷ 30	200	Disponete 24 vol au vent nella leccarda e cuocete.
Focaccia (n° 4)	gr. 200 di pasta cad	2	25 ÷ 30	200	2	20 ÷ 25	180	Preriscaldate per 15 min., ungere la teglia del forno, disporre le 4 focacce oliate e salate prima di infornare, lasciare lievitare a temperatura ambiente per almeno 2 ore
• Carne								
Tutte le carni possono essere cotte in recipiente con bordo basso o bordo alto. È consigliabile coprire il recipiente a bordo basso con un coperchio per evitare di sporcare il forno con schizzi del condimento. Le carni coperte risultano più morbide e succose, mentre quelle scoperte risultano più croccanti. I tempi indicati valgono per cotture con recipiente coperto o scoperto.								
Roastbeef intero	Kg 1	3	70 ÷ 80	220	3	50 ÷ 60	200	Disporre la carne in una teglia Pirex a bordo alto con sale pepe. Voltare a metà cottura
Arrosto di maiale arrotolato	Kg 1	2	100 ÷ 110	220	2	80 ÷ 90	200	Cuocere come sopra
Arrosto di vitello arrotolato	Kg 1,3	1	90 ÷ 110	220	2	90 ÷ 100	200	Cuocere come sopra
Arrosto di manzo filetto	Kg 1	2	80 ÷ 90	220	2	80 ÷ 90	200	Cuocere come sopra
• Pesci								
Trota	3 intere/Kg 1	2	40 ÷ 45	220	2	35 ÷ 40	200	Cuocere le trote coperte con olio, sale e cipolle in teglia Pirex.
Salmone	700 g a fette 2,5 cm s.p.	2	30 ÷ 35	220	2	30 ÷ 25	200	Cuocere il salmone non coperto in teglia Pirex con sale, pepe e olio.
Sogliola	Filetti / Kg 1	2	40 ÷ 45	220	2	35 ÷ 40	200	Cuocete la sogliola con sale e un cucchiaino d'olio.
Orata	2 intere	2	40 ÷ 45	220	2	35 ÷ 40	200	Cuocere in recipiente coperto le orate con olio e sale

TABELLA TEMPI DI COTTURA

Pietanza	Quantità	Forno elettrico statico			Forno elettrico ventilato			Osservazioni
		Ripiano	Tempo di cottura in minuti	Temperatura forno	Ripiano	Tempo di cottura in minuti	Temperatura forno	
• Pollame, Coniglio								
Faraona	Kg 1-1,3	2	60 ÷ 80	220	2	60 ÷ 70	200	Sistemare la faraona in teglia Pirex o ceramica a bordo alto condita con aromi naturali e pochissimo olio.
Pollo	Kg 1,5-1,7	2	110 ÷ 120	220	2	100 ÷ 110	200	Come per la faraona
Coniglio a pezzi	Kg 1-1,2	2	55 ÷ 65	220	2	50 ÷ 60	200	Mettete i pezzi di uguali dimensioni nella leccarda smaltata, condite con aromi naturali. Se necessario voltate i pezzi.
• Dolci, Torte								
Torta cacao	Scatola	1	55	180	1	50	160	In teglia per torte Ø 22. Prerisc. per 10 min.
Torta margherita	Scatola	1	55	175	1	40 ÷ 45	160	In teglia per torte Ø 22. Prerisc. per 10 min.
Torta di carote	Scatola	1	65	180	1	50 ÷ 60	160	In teglia per torte Ø 22. Prerisc. per 10 min.
Torta crostata albicocca	700 gr	1	40	200	2	30 ÷ 35	180	In teglia per torte Ø 22. Prerisc. per 10 min.
• Verdura								
Finocchi	800 gr	1	70 ÷ 80	220	1	60 ÷ 70	200	Disponete i finocchi tagliati in 4 parti e coperti in teglia di Pirex con burro e sale e possibilmente con la parte interna verso l'alto
Zucchine	800 gr	1	70	220	1	60 ÷ 70	200	Affettate le zucchine e cuocete in teglia Pirex coperte con burro e sale
Patate	800 gr	2	60 ÷ 65	220	2	60 ÷ 65	200	Tagliate le patate in parti uguali e cuocetele coperte con olio, sale e origano o rosmarino in teglia Pirex.
Carote	800 gr	1	80 ÷ 85	220	1	70 ÷ 80	200	Tagliate le carote a fettine, copritele e cuocetele in teglia Pirex.
• Frutta								
Mele intere	Kg 1	1	45 ÷ 55	220	2	45 ÷ 55	200	Cuocere la frutta in teglia di Pirex o ceramica non coperta. Lasciare raffreddare in forno.
Pere	Kg 1	1	45 ÷ 55	220	2	45 ÷ 55	200	Come sopra
Pesche	Kg 1	1	45 ÷ 55	220	2	45 ÷ 55	200	Come sopra
• Cottura a grill								
La cottura con il grill deve essere eseguita ponendo il cibo sotto il grill elettrico. Attenzione: durante il funzionamento il grill diventa di colore rosso vivo. La leccarda deve essere inserita sotto la griglia per raccogliere i sughi.								
Pane carrè tostato	4 fette	4	5 (5 prerisc.)	Grill	4	5 (10 prerisc.)	Grill	Inserire il pane carrè sulla griglia supporto. Dopo la 1° cottura capovolgere fino a cottura ultimata.
Toasts farciti	4	3	10 (5 prerisc.)	Grill	3	5/8 (10 prerisc.)	Grill	Inserire i toasts sulla griglia supporto leccarda; dopo la prima brunitura capovolgere i toasts fino a brunitura ultimata.
Salsiccie	n°6 / Kg 0,9	4	25/30 (5 prerisc.)	Grill	4	15/20 (10 prerisc.)	Grill	Tagliare le salsiccie a metà e disporle sulla griglia, con la parte interna verso l'alto. A metà cottura capovolgere le salsiccie fino a cottura ultimata. Avvertenza: ogni tanto controllate visivamente l'uniformità di cottura. Nel caso di disuniformità intercambiare quelle cotte con quelle meno cotte.
Costate di manzo	n°4 / Kg 1,5	4	25 (5 prerisc.)	Grill	4	15/20 (10 prerisc.)	Grill	Disporre le fette bene sotto l'azione del grill e voltarle due volte.
Coscie di pollo	n°4 / Kg 1,5	3	50/60 (5 prerisc.)	Grill	3	50/60 (10 prerisc.)	Grill	Condite con aromi naturali e voltatele ogni tanto.

SAFETY INSTRUCTIONS

WARNING: The appliance and its accessible parts become hot during use. Care should be taken to avoid touching heating elements.

- Children under 8 Year of age must be kept away from the appliance unless they are continuously supervised.
- This appliance can be used by children aged from 8 years and above and persons with reduced physical, sensory or mental capabilities or lack of experience and knowledge if they have been given supervision or instruction concerning use of the appliance in a safe way and understand the hazards involved.
- Children must not play with the appliance.
- Cleaning and user maintenance shall not be made by children without supervision.
- During use the appliance becomes hot. Care should be taken to avoid touching heating elements inside the oven.

WARNING: Accessible parts may become hot during use. Young children must be kept away.

- Do not use harsh abrasive cleaners or sharp metal scrapers to clean the oven door glass since they can scratch the surface, which may result in shattering of the glass.
- The oven must be switched off before removing the guard, after cleaning, the guard must be replaced in accordance with the instructions.
- Only use the temperature probe recommended for this oven.
- Do not use a steam cleaner for cleaning operations.
- **WARNING:** Avoid possibility of electric shock - ensure the appliance is switched off before replacing the lamp.
- The means for disconnection must be incorporated in the fixed wiring in accordance with the wiring rules.
- The instructions state the type of cord to be used, taking into account the temperature of the rear surface of the appliance.
- If the supply cord is damaged, it must be replaced by a special cord or assembly available from the manufacturer or its service agent.
- **CAUTION:** In order to avoid a hazard due to inadvertent resetting of the thermal cutout, this appliance must not be supplied through an external switching device, such as a timer, or connected to a circuit that is regularly switched on and off by the utility.

CAUTION: Accessible parts may be hot when the grill is in use. Young children must be kept away.

- Excess spillage must be removed before cleaning.
- During self-cleaning pyrolytic operation the surfaces may get hotter than usual and children **MUST** be kept away.

GENERAL WARNINGS

Thank you for choosing one of our products. To get the most out of your oven we recommend that you:

- Read the notes in this manual carefully: they contain important instructions on how to install, use and service this oven safely.
- Keep this booklet in a safe place for easy, future reference.

When the oven is first switched on it may give out acrid smelling fumes. This is because the bonding agent for insulating panels around the oven has been heated up for the first time.

This is a completely normal, if it does occur you merely have to wait for the fumes to clear before putting the food into the oven.

An oven by its very nature becomes very hot. Especially the glass of the oven door.

DECLARATION OF COMPLIANCE

The parts of this appliance that may come into contact with foodstuffs comply with the provisions of EEC Directive 89/109.

Appliance complies with European Directives 73/23/EEC and 89/336/EEC, replaced by 2006/95/EC and 2004/108/EC, and subsequent amendments.

When you have unpacked the oven, make sure that it has not been damaged in any way. If you have any doubts at all, do not use it: contact a professionally qualified person. Keep packing materials such as plastic bags, polystyrene, or nails out of the reach of children as they are dangerous.

SAFETY HINTS

•The oven must be used only for the purpose for which it was designed: it must only be used for cooking food. Any other use, e.g. as a form of heating, is an improper use of the oven and is therefore dangerous.

•The manufacturers cannot be held responsible for any damage caused by improper, incorrect or unreasonable use. **When using any electrical appliance you must follow a few basic rules.**

- Do not pull on the power cable to remove the plug from the socket.
- Do not touch the oven with wet or damp hands or feet.
- Do not use the oven unless you are wearing something on your feet.
- It is not generally a good idea to use adapters, multiple sockets for several plugs and cable extensions.
- If the oven breaks down or develops a fault switch it off at the mains and do not touch it.

•If the cable is damaged it must be replaced promptly.

When replacing the cable, follow these instructions. Remove the power cable and replace it with one of the H05RRF, H05VV-F, H05V2V2-F type. The cable must be able to bear the electrical current required by the oven. Cable replacement must be carried out by properly qualified technicians. The earthing cable (yellow-green) must be 10 mm longer than the power cable.

Use only an approved service centre for repairs and ensure that only original parts are used. If the above instructions are not adhered to the manufacturers cannot guarantee the safety of the oven.

•**Do not line the oven walls with aluminium foil or single-use protection available from stores. Aluminium foil or any other protection, in direct contact with the hot enamel, risks melting and deteriorating the enamel of the insides.**

INSTALLATION

Installation is the customer's responsibility. The manufacturers have no obligation to carry this out. If the assistance of the manufacturer is required to rectify faults arising from incorrect installation, this assistance is not covered by the guarantee.

The installation instructions for professionally qualified personal must be followed. Incorrect installation may cause harm or injury to people, animals or belongings. The manufacturer cannot be held responsible for such harm or injury.

FITTING THE OVEN INTO THE KITCHEN UNIT

Fit the oven into the space provided in the kitchen unit; it may be fitted underneath a work top or into an upright cupboard. Fix the oven in position by screwing into place, using the four fixing holes in the frame. (Fig. on last page).

To locate the fixing holes, open the oven door and look inside. To allow adequate ventilation, the measurements and distances indicated in the diagram on last page must be adhered to when fixing the oven.

Note: For ovens that are combined with a hob unit the instructions contained in the manual for the hob unit must be followed.

IMPORTANT

If the oven is to work properly, the kitchen housing must be suitable. The panels of the kitchen unit that are next to the oven must be made of a heat resistant material. Ensure that the glues of units made of veneered wood can withstand temperatures of at least 120 °C. Plastics or glues that cannot withstand such temperatures will melt and deform the unit. Once the oven has been lodged inside the unit, the electrical parts must be completely insulated. This is a legal safety requirement. All guards must be firmly fixed into place so that it is impossible to remove them without using special tools.

Remove the back of the kitchen unit to ensure an adequate current of air circulates around the oven. The hob must have a rear gap of at least 45 mm.

CONNECTING TO THE POWER SUPPLY

Plug into the power supply. Ensure first that there is a third contact that acts as earthing for the oven. **The oven must be properly earthed.**

If the model of oven is not fitted with a plug, fit a standard plug to the power cable. It must be able to bear the power supply indicated on the specifications plate. The earthing cable is yellowgreen. The plug must be fitted by a properly qualified person. If the socket and the plug are incompatible the socket must be changed by a properly qualified person. A properly qualified person must also ensure that the power cables can carry the current required to operate the oven.

An ON/OFF switch may also be connected to the power supply. The connections must take account of the current supplied and must comply with current legal requirements. The yellow-green earthing cable must not be governed by the ON/OFF switch. The socket or the ON/OFF switch used for connecting to the power supply must be easily accessible when the oven has been installed.

Important: During installation, position the power cable in such a way that it will not be subjected to temperatures of above 50°C at any point. The oven complies with safety standards set by the regulatory bodies. The oven is safe to use only if it has been adequately earthed in compliance with current legal requirements on wiring safety. You must ensure that the oven has been adequately earthed.

The manufacturers cannot be held responsible for any harm or injury to persons, animals or belongings caused by failure to properly earth the oven.

WARNING: the voltage and the supply frequency are showed on the rating plate (fig. on last page).

The cabling and wiring system must be able to bear the maximum electric power required by the oven. This is indicated on the specifications plate. If you are in any doubt at all, use the services of a professionally qualified person.

OVEN EQUIPMENT (according to the model)

It is necessary to do an initial cleaning of the equipment before the first use of each of them. Wash them with a sponge. Rinse and dry off.

The simple shelf can take baking trays and dishes.

The tray holder shelf is especially good for grilling things. Use it with the drip tray.

The special profile of the shelves means they stay horizontal even when pulled right out. There is no risk of a dish sliding or spilling.

The drip tray catches the juices from grilled foods. It is only used with the Grill, Rotisserie, or Fan Assisted Grill ; remove it from the oven for other cooking methods.

Never use the drip tray as a roasting tray as this creates smoke and fat will spatter your oven making it dirty.

Accessories must be removed from the oven when not in use.

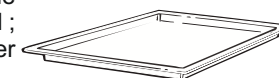
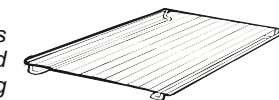
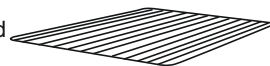

USEFUL TIPS

SHELF SAFETY SYSTEM

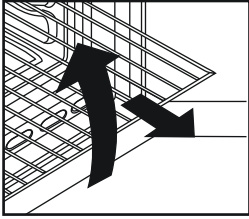

The oven features a new shelf safety system.

This allows you to pull out the oven shelves when inspecting the food without danger of food spillages or shelves falling accidentally out of the oven.

To remove the shelves pull out and lift.

GRILLING

Grilling makes it possible to give food a rich brown colour quickly. For browning we recommend that you insert the grill onto the fourth level, depending on the proportions of the food (see fig. page 7).

Almost all food can be cooked under the grill except for very lean game and meat rolls.

Meat and fish that are going to be grilled should first be lightly doused with oil.

COOKING TIME

For recommended cooking times and temperatures the first time you use the oven, refer to the tables on pages 7, 8. You may then wish to vary these times and settings in the light of your own experience.

SELF-CLEANING OVEN WITH CATALYTIC

Special self-cleaning panels covered in a micro-porous coating are available as optional extras for all models. If they are fitted, the oven no longer needs to be cleaned by hand.

The fat that is splattered onto the sides of the oven during roasting is eliminated by the microporous coating which breaks the fat down by catalysis and transforms it into gas.

Excessive splattering may nevertheless block the pores and therefore hinder self-cleaning. The self-cleaning capacity may be restored by switching on the empty oven to maximum for about 10-20 minutes.

Do not use abrasive products, metal cleaning wads, sharp objects, rough cloths, or chemical products and detergents that may permanently damage the catalytic lining.

It is a good idea to use deep roasting trays to roast fatty foods such as joints of meat etc. and to put a tray underneath the grill to catch surplus fat. If the walls of the oven are so thickly coated in grease that the catalytic lining is no longer effective remove surplus grease with a soft cloth or sponge soaked in hot water.

The lining must be porous for self-cleaning to be effective.

N.B.: All catalytic linings currently on the market have a working life of about 300 hours. They should therefore be replaced after about 300 hours.

CLEANING AND MAINTENANCE

Clean the stainless steel and enamelled surfaces with warm, soapy water or with suitable brand products. On no account use abrasive powders that may damage surfaces and ruin the oven's appearance. It is very important to clean the oven each time that it is used. Melted fat is deposited on the sides of the oven during cooking. The next time the oven is used this fat could cause unpleasant odours and might even jeopardise the success of the cooking. Use hot water and detergent to clean; rinse out thoroughly.

To make this chore unnecessary all models can be lined with catalytic self-cleaning panels: these are supplied as an optional extra (see the section SELF-CLEANING OVEN WITH CATALYTIC LINING).

Use detergents and abrasive metal pads like «brillo pads» for the stainless steel grills.

The glass surfaces facia panel, oven door and warming compartment door must be cleaned when they are cold. Damage that occurs to them because this rule was not adhered to are not covered by the guarantee.

To replace the interior light:

- switch off the mains power supply and unscrew bulb. Replace with an identical bulb that can withstand very high temperatures

SERVICE CENTRE

Before calling the Service Centre

If the oven is not working, we recommend that:

you check that the oven is properly plugged into the power supply.





If the cause of the fault cannot be detected:

disconnect the oven from the mains, do not touch the oven and call the after sales service.

Before calling the Service Centre remember to make a note of the serial number on the specifications plate (see fig. On last page).

The oven is supplied with a guarantee certificate that ensures that it will be repaired free of charge by the Service Centre

OPERATING INSTRUCTIONS

Function dial	Thermostat dial	Function
		Turns on the oven light This will automatically activate the cooling fan (on fan cooled models only)
	50 ÷ MAX	Natural convection Bottom and top oven elements are used. This is the traditional form of baking and roasting. It is ideal for roasting joints of meat and game, baking biscuits and apples and making the food nice and crispy.
	50 ÷ MAX	Lower Resistance Lower element. This function is ideal for delicate dishes (pies-souffle).
	50 ÷ MAX	GRILL: use the grill with the door closed. The top heating element is used alone and you can adjust the temperature. Five minutes preheating time is required to get the elements red-hot. Success is guaranteed for grills, kebabs and gratin dishes. White meats should be put at a distance from the grill; the cooking time is longer, but the meat will be tastier. You can put red meats and fish fillets on the shelf with the drip tray underneath.

* Tested in accordance with the CENELEC EN 50304 used for definition of energy class.

TABLES OF COOKING TIMES

The overall suggested cooking times set out below are intended as a rough guide only. They may in fact vary according to the quality, the freshness, the size and the thickness of the food cooked and of course cooking time is also partly a matter of taste. Let the food stand for a few minutes before serving because the ingredients continue cooking after they have been removed from the oven.

HANDY TIP: Lower the temperature so as to avoid the surface of the food becoming hard and dry.

Shelf position

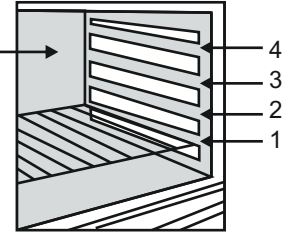

Food	Quantity	Static electric oven			Electric fan oven			Remarks
		Shelf	Time of cooking in minutes	Oven temperature	Shelf	Time of cooking in minutes	Oven temperature	
• Pasta								
Lasagne	Kg 3,5	2	70 ÷ 75	220	2	60 ÷ 65	200	Put the lasagne into an unheated oven
Cannelloni	Kg 1,8	2	50 ÷ 60	220	2	40 ÷ 50	200	Put the cannelloni into an unheated
Oven baked pasta	Kg 2,5	2	55 ÷ 60	220	2	45 ÷ 50	200	Put the oven baked pasta into an unheated oven
• Baking (not cakes)								
Bread	Kg 1 di pasta	2	35 10 (pre-heating)	200	2	30 ÷ 35 10 (pre-heating)	180	Form the dough into a loaf and make a cross with a knife on top of the dough leave the dough to rise for at least 2 hours. Grease the baking tin and put the dough in the middle of it.
Pizza	Kg 1	1	25 ÷ 35	190	1	20 ÷ 25	190	Warm the oven for 15 minutes and place the pizzas on the greased baking tray. Garnish them with tomatoes, mozzarella, ham, oil, salt and origano.
Pastry (frozen) vol au vents	n° 24	1	30 ÷ 35	220	2	25 ÷ 30	200	Place 24 vol au vents in the oven and bake.
Focaccia (n° 4)	gr. 200 of dough each	2	25 ÷ 30	200	2	20 ÷ 25	180	Warm the oven for 15 minutes, grease the baking tray, season the 4 focaccia with oil and salt and leave them to rise at room temperature for at least 2 hours before putting them in the oven.
• Meat								
All meats can be roasted in shallow or deep roasting trays. It is advisable to cover the shallow trays to avoid splattering the sides of the oven with grease. The roasting times are the same whether the meat has been covered up or not.								
Whole joint of beef	Kg 1	3	70 ÷ 80	220	3	50 ÷ 60	200	Put the meat into a deep Pyrex dish and season with salt and pepper; turn the meat half way through cooking.
Joint of deboned	Kg 1	2	100 ÷ 110	220	2	80 ÷ 90	200	Cook the meat in a covered Pyrex dish with herbs, spice, oil and butter.
Joint of deboned veal	Kg 1,3	1	90 ÷ 110	220	2	90 ÷ 100	200	Cook as indicated above
Joint of fillet of beef	Kg 1	2	80 ÷ 90	220	2	80 ÷ 90	200	Cook as indicated above.
• Fish								
Trout	3 whole trout or / Kg 1	2	40 ÷ 45	220	2	35 ÷ 40	200	Cover the trout with salt, oil and onions and cook in a Pyrex dish.
Salmon	700 g 2,5 cm slice	2	30 ÷ 35	220	2	30 ÷ 25	200	Cook the salmon in an open Pyrex dish with salt, pepper and oil.
Sole	Kg 1	2	40 ÷ 45	220	2	35 ÷ 40	200	Cook the sole with salt and a spoonful of oil.
Bream	2 whole ones	2	40 ÷ 45	220	2	35 ÷ 40	200	Cook the bream in oil and salt in a covered dish.

TABLES OF COOKING TIMES

Food	Quantity	Static electric oven			Electric fan oven			Remarks
		Shelf	Time of cooking in minutes	Oven temperature	Shelf	Time of cooking in minutes	Oven temperature	
• Rabbits and Poultry								
Guinea fowl	Kg 1-1,3	2	60 ÷ 80	220	2	60 ÷ 70	200	Place the guinea fowl in a deep Pyrex or pottery dish with very little oil and season with herbs and spices.
Chicken	Kg 1,5-1,7	2	110 ÷ 120	220	2	100 ÷ 110	200	Follow the procedure for cooking the guinea fowl.
Rabbit pieces	Kg 1-1,2	2	55 ÷ 65	220	2	50 ÷ 60	200	Put all the pieces of the same size in the glazed tray. Season with herbs and spices. Turn the pieces as and when required.
• Cakes								
Coconut cake baked in a tin		1	55	180	1	50	160	Use a tin that is 22 cm deep. Pre-heat for 10 mins.
Sponge cake		1	55	175	1	40 ÷ 45	160	Use a tin that is 22 cm deep. Pre-heat for 10 mins.
Carrot cake baked in a tin		1	65	180	1	50 ÷ 60	160	Use a tin that is 22 cm deep. Pre-heat for 10 mins.
Apricot pie	700 gr	1	40	200	2	30 ÷ 35	180	Use a tin that is 22 cm deep. Pre-heat for 10 mins.
• Vegetable								
Fennel	800 gr	1	70 ÷ 80	220	1	60 ÷ 70	200	Cut the fennel into four pieces, add butter, salt and potatoes if required and place in a Pyrex face up. Cover the dish.
Courgettes	800 gr	1	70	220	1	60 ÷ 70	200	Slice the courgettes, place in a Pyrex dish and add butter and salt.
Potatoes	800 gr	2	60 ÷ 65	220	2	60 ÷ 65	200	Cut the potatoes into equal parts and place in a Pyrex dish. Season with salt, origano and rosemary. Cook in oil.
Carrots	800 gr	1	80 ÷ 85	220	1	70 ÷ 80	200	Slice the carrots, place in a Pyrex dish and cook.
• Fruit								
Whole apples	Kg 1	1	45 ÷ 55	220	2	45 ÷ 55	200	Bake the fruit in an open Pyrex or earthenware dish. Leave it to cool inside the oven.
Pears	Kg 1	1	45 ÷ 55	220	2	45 ÷ 55	200	Follow procedure above.
Peaches	Kg 1	1	45 ÷ 55	220	2	45 ÷ 55	200	Follow procedure above.
• Grilling								
Place the food to be grilled underneath the infra-red grill. Warning: When the grill is on it takes on a bright red colour. Place the tray underneath the grill to collect juices and fat from the food being grilled.								
Squares of bread for toasting	4 pieces	4	5 (5 to heat up grill)	Grill	4	5 (10 to heat up grill)	Grill	Lay the bread on the grill tray. When one side of the bread has been toasted, turn over and toast the other side. Remember: keep the toast warm at the bottom of the oven until you are ready to serve it.
Toasted sandwiches	4	3	10 (10 to heat up grill)	Grill	3	5/8 (10 to heat up grill)	Grill	Lay the bread on the grill tray. When one side of the sandwich has been toasted, turn over and toast the other side.
Sausages	n°6 / Kg 0,9	4	25/30 (5 to heat up grill)	Grill	4	15/20 (10 to heat up grill)	Grill	Cut the sausages in half and lay them face down on the grill. Half way through grilling turn them over. Every so often, check that they are being cooked equally all over. (If this is not happening, turn and reposition the ones being cooked either less or more than the others.
Ribs of beef	n°4 / Kg 1,5	4	25 (5 to heat up grill)	Grill	4	15/20 (10 to heat up grill)	Grill	Make sure that the ribs of beef are exposed to the full effect on the main grill.
Chicken legs	n°4 / Kg 1,5	3	50/60 (5 to heat up grill)	Grill	3	50/60 (10 to heat up grill)	Grill	Turn them over twice during grilling



This appliance is marked according to the European directive 2002/96/EC on Waste Electrical and Electronic Equipment (WEEE). By ensuring this product is disposed of correctly, you will help prevent potential negative consequences for the environment and human health, which could otherwise be caused by inappropriate waste handling of this product.

The symbol on the product indicates that this product may not be treated as household waste. Instead it shall be handed over to the applicable collection point for the recycling of electrical and electronic equipment. Disposal must be carried out in accordance with local environmental regulations for waste disposal. For more detailed information about treatment, recovery and recycling of this product, please contact your local city office, your household waste disposal service or the shop where you purchased the product.

CONSEILS DE SÉCURITÉ

- **AVERTISSEMENT:** L'appareil et les parties accessibles deviennent chauds pendant l'utilisation. Des précautions doivent être prises pour éviter de toucher les éléments chauffants.
- Les enfants de moins de 8 ans doivent être tenus à l'écart à moins d'être surveillés continuellement.
- Cet appareil n'est pas destiné à être utilisé par des personnes (y compris les enfants) dont les capacités physiques, sensorielles ou mentales sont réduites, ou ayant un manque d'expérience et de connaissances, à moins qu'elles n'aient été formées à l'utilisation de l'appareil, par une personne responsable de leur sécurité.

- Les enfants ne doivent jouer avec l'appareil.

- Le nettoyage et l'entretien par l'utilisateur ne doit pas être fait par des enfants sans surveillance.

- En cours d'utilisation l'appareil devient chaud. Des précautions doivent être prises pour éviter de toucher les éléments chauds à l'intérieur du four.

AVERTISSEMENT: Les parties accessibles peuvent devenir chaudes pendant l'utilisation. Les jeunes enfants doivent être tenus à l'écart.

- Ne pas utiliser de nettoyants abrasifs ou de racloirs métalliques tranchants pour nettoyer la vitre de la porte du four car ils peuvent rayer la surface, entraînant des risques d'explosion.

- Le four doit être éteint avant d'enlever la protection et après le nettoyage, la protection doit être replacé en respectant les instructions.

- Utiliser seulement la sonde de température recommandée pour ce four.

- Ne pas utiliser de nettoyants vapeur pour le nettoyage.

- **AVERTISSEMENT:** Assurez-vous que l'appareil est éteint avant de remplacer la lampe afin d'éviter les risques d'électrocution.

- Un système de déconnexion doit être incorporé dans le compteur conformément aux règles de câblage.

- Les instructions indiquent le type de cordon à utiliser, en tenant compte de la température de la surface arrière de l'appareil.

- Si le cordon d'alimentation est endommagé, il doit être remplacé par un cordon spécial disponible auprès du fabricant ou de stations de dépannage agréées.

ATTENTION: Pour éviter tout danger dû à une réinitialisation accidentelle, cet appareil ne doit pas être alimenté par un dispositif de commutation externe, comme une minuterie, ou connecté à un circuit qui est régulièrement allumé et éteint par l'utilitaire.

ATTENTION: Les parties accessibles peuvent être chaudes lorsque le barbecue est en cours d'utilisation. Les jeunes enfants doivent être tenus à l'écart.

- Le liquide débordé doit être enlevé avant de nettoyer.

- Pendant le fonctionnement de la pyrolyse, les surfaces peuvent devenir plus chaude que d'habitude et les enfants doivent être tenus à l'écart.

INSTRUCTIONS GENERALES

- Lire attentivement les instructions contenues dans cette brochure, elles fournissent d'importantes indications sur la sécurité d'installation, l'emploi du four et son entretien.
- Conserver soigneusement cette notice d'utilisation pour toutes consultations ultérieures.
- Après avoir déballé votre four, vérifier que l'appareil est complet.
- Les emballages comme le plastique, le polystyrène, peuvent constituer un danger pour les enfants. Ne pas les laisser à leur portée.

ATTENTION

Lors de la première utilisation du four, il peut se produire un dégagement de fumée âcre provoqué par le premier échauffement du collant des panneaux d'isolation enveloppant le four. Ce phénomène est normal. Attendez que la fumée cesse avant de cuire des aliments.

Lorsque le four est en fonctionnement, la porte en verre est particulièrement chaude. Il est donc nécessaire que les enfants ne la touchent pas.

ATTENTION: La tension et la fréquence d'alimentation sont indiquées sur la plaque signalétique (illustration dernière page). Faites appel à un professionnel pour l'installation de votre four.

DECLARATION DE CONFORMITÉ:

- Les parties de cet appareil pouvant être en contact avec des substances alimentaires sont conformes à la prescription de la dir. CEE 89/109

CE Cet appareil est conforme aux Directives Européennes 73/23/EEC et 89/336/CEE, remplacées par 2006/95/EC et 2004/108/EC, et les modifications successives.

CONSIGNES DE SECURITE

Cet appareil est conçu pour cuire des aliments. Tout autre utilisation (exemple chauffage d'appoint) doit être considéré comme impropre. Le constructeur ne peut être tenu comme responsable en cas de dommages liés à une mauvaise utilisation ou à des modifications techniques du produit.

L'emploi d'un appareil électrique nécessite quelques règles de sécurité.

- Ne pas tirer sur le fil électrique pour débrancher la prise.
- Ne pas toucher l'appareil avec les pieds ou les mains mouillés.
- Evitez d'utiliser l'appareil pieds nus.

L'utilisation de multiprises et de rallonges pour raccorder votre appareil est fortement déconseillé. En cas de panne ou de mauvais fonctionnement il faut éteindre le four avant de le démonter. En cas de détérioration du fil électrique, remplacez-le rapidement en suivant les indications suivantes: ôtez le fil d'alimentation électrique et remplacez-le par un (du type H05RR-F, H05VV-F, H05V2V2F) adapté à la puissance de l'appareil. Vous veillerez à ce que cette opération soit effectuée par un centre technique agréé. Pour l'utilisateur c'est la certitude d'obtenir des pièces de rechange d'origine. Le non-respect de ces règles peut compromettre la sécurité de l'appareil.

• Ne pas tapisser les parois du four avec des feuilles en aluminium ou des protections jetables du commerce. La feuille d'aluminium ou toute autre protection, en contact direct avec l'email chauffe, risque de fondre et de détériorer l'email du moufle.

INSTALLATION

La mise en service de l'appareil est à la charge de l'acheteur, le constructeur est dégagé de ce service. Les pannes liées à une mauvaise installation ne seront pas couvertes par la garantie. Une mauvaise installation peut provoquer des dommages aux personnes, aux animaux domestiques; dans ce cas la responsabilité du constructeur ne peut être engagée.

MISE EN PLACE DU FOUR DANS SON MEUBLE

Une fois le four inséré dans son meuble, l'ancrage se fait par 4 vis visibles en ouvrant la porte du four.

Pour permettre une meilleure aération du meuble, les fours doivent être encastrés conformément aux mesures et distances indiquées sur l'illustration de la dernière page.

N.B.: Pour les fours à associer avec des plaques de cuisson, il est indispensable de respecter les instructions contenues dans la brochure jointe à l'appareil à associer.

IMPORTANT

Le meuble qui va supporter le four doit avoir des caractéristiques appropriées. Les panneaux du meuble doivent pouvoir résister à la chaleur.

Dans le cas de meubles en bois plaqué, les colles doivent résister à une température de 120°C sinon il y a un risque de décollement ou de déformations. Conformément aux normes de sécurité, une fois encastré, aucun contact ne doit être possible avec les parties électriques.

Toutes les parties qui assurent la protection doivent être fixées de façon à ne pas pouvoir être enlevées sans outil. Pour garantir une bonne aération, retirer la paroi arrière du meuble.

ALIMENTATION ELECTRIQUE

Brancher la fiche dans une prise de courant équipée d'un troisième contact correspondant à la prise de terre. Montez sur le fil une prise normalisée capable de supporter la charge indiquée sur la plaquette. Le fil conducteur de masse à la terre est identifié par les couleurs jaune et verte. Veiller à ce que votre installation soit capable de supporter toute la puissance absorbée par le four. Si votre installation électrique n'est pas conforme faites la modifier par un électricien afin de prévenir tous risques. On peut également effectuer le branchement au réseau en interposant entre l'appareil et le réseau un interrupteur omnipolaire dimensionnée en fonction de la charge et conforme aux normes en vigueur. Le fil de terre jaune et vert ne doit pas être interrompu par l'interrupteur. La prise et l'interrupteur omnipolaire utilisés doivent être facilement accessibles une fois l'appareil électroménager installé.

IMPORTANT

Une fois installé le fil d'alimentation doit être positionné de manière à ce que sa température ne dépasse pas de 50°C la température ambiante.

L'appareil est conforme aux exigences de sécurité prévues par les organismes qui établissent les normes. La sécurité électrique de cet appareil n'est assurée que si il est correctement installé tout en respectant les normes de sécurité électrique en vigueur.

Le constructeur ne peut être tenu comme responsable des dommages résultant du manque de mise à la terre de l'installation.

EQUIPEMENT DU FOUR

EQUIPEMENT DIFFERENT SELON LE TYPE DE FOUR

Avant la première utilisation des différents accessoires, nous recommandons un nettoyage avec une éponge additionnée de produit lessiviel, suivi d'un rinçage et d'un séchage.

La grille simple sert de support aux moules et aux plats.

La grille porte-plat sert plus particulièrement à recevoir les grillades. Elle est à associer au plat récolte sauce. Grâce à leur profil spécial, les grilles restent à l'horizontale jusqu'en butée. Aucun risque de glissement ou de débordement du plat.

Le plat récolte-sauce est destiné à recevoir le jus des grillades. Il n'est à utiliser qu'en mode grilloir, Tournebroche ou Turbogril (selon modèle de four).

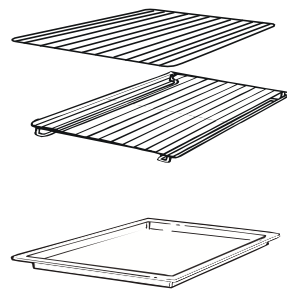

Attention : en cuisson autre que les modes Grilloir, Tournebroche, et Turbo-gril, le plat récolte-sauce doit être retiré du four.

Ne jamais utiliser le plat récolte-sauce comme plat à rôtir, il en résulterait des dégagements de fumée, des projections de graisse et un encrassement rapide du four.

Pendant l'utilisation du four, les accessoires non utilisés doivent être retirés du four.

CONSIGNES UTILES

GRILLES DU FOUR, NOUVEAU SYSTÈME D'ARRÊT

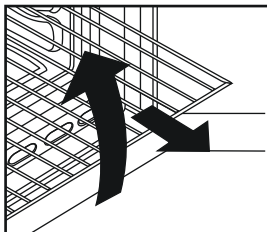

Tous les fours bénéficient d'un nouveau système d'arrêt des grilles. Ce système permet de sortir complètement la grille en totale sécurité. Parfaitement bloquée elle ne peut pas basculer vers l'avant malgré la présence d'un poids important. Plus stables, ces grilles assurent une plus grande sécurité et tranquillité.

LA CUISSON AU GRIL

Le préchauffage est superflu. La cuisson peut se faire porte close et les aliments doivent être placés par rapport au gril en fonction des résultats que l'on souhaite obtenir.

— Plus près pour les aliments dorés en surface et saignants.

— Plus loin pour les aliments bien cuits à l'intérieur.

Le lèche-frite permet la récupération du jus.

Ne jamais utiliser le lèche-frite comme plat à rotir, il en résulterait dégagements de fumée, des projections de graisse et un encrassement rapide du four.

TEMPS DE CUISSON

Dans les pages 48, 49 un tableau récapitulatif indique les temps de cuisson et les températures selon les préparations.

FOUR AUTONETTOYANT PAR CATALYSE

Les panneaux autonettoyants à émail microporeux disponibles en option évite le nettoyage manuel du four.

Pendant la cuisson les projections de graisse sont "absorbées" par les parois catalytiques. La graisse est ensuite détruite par oxydation en devenant de la poussière. En cas de cuisson particulièrement grasse, il peut arriver que la graisse bouche les pores de l'émail. Pour détruire un surplus de graisse mettez en fonctionnement votre four à vide sur la position maximale de température pendant environ 10 à 20 minutes.

Ne jamais utiliser de grattoir, de produit chimique pour nettoyer la catalyse. Utilisez plutôt de l'eau chaude et une éponge.

Si jamais vous cuisinez un plat très gras ou une viande au gril, utiliser un plat avec de grands rebords pour limiter les projections de graisse. La porosité de la catalyse est primordiale pour vous assurer un nettoyage optimal.

N.B.: Les panneaux autonettoyants ont une durée de fonctionnement d'environ 300 heures. En cas de baisse d'efficacité il est alors possible de les changer.

CONSEILS DE NETTOYAGE ET D'ENTRETIEN

Pour nettoyer les surfaces en inox et en émail, utilisez de l'eau tiède légèrement savonneuse. Vous pouvez utiliser un produit adapté au nettoyage de ce type de surface. Éviter absolument les produits abrasifs qui pourraient endommager la surface du four. En cas de salissures tenaces, évitez d'utiliser des ustensiles susceptibles de rayer irrémédiablement la surface de votre four. Il est conseillé de nettoyer régulièrement l'intérieur de votre four après chaque cuisson. Si vous ne respectez pas le nettoyage de votre four après chaque cuisson vous aurez une odeur désagréable, et les projections de graisse seront encore plus difficiles à enlever. Pour l'intérieur du four utiliser de l'eau chaude avec une éponge grattoir. Il existe dans le commerce des produits adaptés au nettoyage du four. Le nettoyage du four est fastidieux. Il existe en option des panneaux autonettoyants spéciaux avec un émail microporeux qui peuvent s'adapter sur les fours (voir paragraphe four autonettoyant par catalyse).

Pour nettoyer les grilles inox, utilisez une éponge avec grattoir. Attendre que la surface soit froide avant de la nettoyer. L'utilisation d'eau froide au contact de la vitre chaude peut briser la vitre. Si cela devait arriver la garantie ne couvrirait pas ce dommage. Pour changer l'ampoule d'éclairage du four veillez à débrancher électriquement le four. Les ampoules de four sont spécifiques, elles sont conçues pour résister à une température élevée.

ASSISTANCE TECHNIQUE

En cas de mauvais fonctionnement, vérifier si la prise est branchée. Après ces vérifications, adressez vous à votre revendeur ou prévenez directement notre service technique qui interviendra dans les plus brefs délais. Veiller à ce que le coupon de garantie fourni avec le produit soit correctement rempli, avec la date d'achat du four.

INSTRUCTIONS POUR L'UTILISATION

Bouton de sélection	T°C réglage modèle avec thermostat	Fonction selon modèle
		Allumage de l'éclairage du four.
	50 ÷ MAX	Convection naturelle: utilisation simultanée de la résistance de sole et de voûte. Préchauffer le four une dizaine de minutes. Idéale pour toutes les cuissons à l'ancienne, pour saisir les viandes rouges, les rosbifs, gigots, gibiers, le pain, les papillotes, les feuilletages. Placer le mets à cuire à un niveau de gradin moyen.
	50 ÷ MAX	Sole ventilée: Utilisation de la résistance de sole et de la turbine qui brasse l'air dans l'enceinte du four. Cette fonction est recommandée pour la cuisson des tartes à fruits juteux, les tourtes, les quiches et les patès.
	50 ÷ MAX	Gril: l'utilisation du grilloir se fait porte fermée. Un préchauffage de 5 mins est nécessaire pour le rougissement de la résistance. Succès assuré pour les grillades, les brochettes et les gratins. Les viandes blanches doivent être écartées du grilloir ; le temps de cuisson sera alors plus long, mais la viande sera plus savoureuse. Les viandes rouges et filets de poissons peuvent être placés sur la grille avec le plat récolte sauce glissé dessous.

* Programme testé selon le CENELEC, norme européenne EN 50304 qui définit la classe énergétique.

TEMPS DE CUISSON

Les temps de cuisson sont donnés à titre indicatif et peuvent varier selon la nature de l'aliment son poids, son volume, et bien entendu selon votre goût.

CONSIGNES UTILES:

Sur les temps donnés, vous pouvez arrêter votre four 10 minutes avant la fin de la cuisson afin de bénéficier de la chaleur résiduelle pour continuer à cuire tout en économisant de l'énergie.

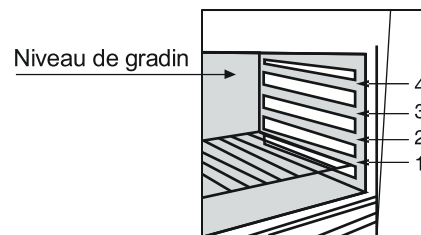

Préparations	Quantité	Four en convection naturelle			Four en chaleur tournante			Observations
		Niveau	Temps de cuisson en minutes	Température four	Niveau	Temps de cuisson en minutes	Température four	
• Viandes								
Roastbeef	Kg 1	3	70 ÷ 80	220	3	50 ÷ 60	200	Disposer la viande dans un plat pyrex à hauts rebords, salé et poivré.
Rôti de porc	Kg 1	2	100 ÷ 110	220	2	80 ÷ 90	200	Disposer le rôti de porc dans un plat pyrex avec de l'huile et du beurre.
Rôti de veau	Kg 1,3	1	90 ÷ 100	220	2	90 ÷ 100	200	Pour le rôti de veau idem.
Rôti de boeuf	Kg 1	2	80 ÷ 90	220	2	80 ÷ 90	200	Pour le rôti de boeuf idem.
• Poissons								
Truite	Kg 1	2	40 ÷ 45	220	2	35 ÷ 40	200	Truite: cuire la truite couverte, avec du sel et du poivre dans un plat pyrex.
Saumon	700 g 2,5 cm épaisseur	2	30 ÷ 35	220	2	30 ÷ 35	200	Saumon: même type de cuisson non couverte.
Sole	filet / kg 1	2	40 ÷ 45	220	2	35 ÷ 40	200	Sole: cuire avec du sel + cuillère d'huile.
Dorade	2 entières	2	40 ÷ 45	220	2	35 ÷ 40	200	Daurade: cuire avec couvercle de l'huile et du sel.
• Volailles, lapin								
Pintade	Kg 1/1,3	2	60 ÷ 85	220	2	60 ÷ 70	200	Volailles et pintade: plat pyrex ou en terre, assaisonné avec très peu d'huile.
Poulet	kg 1,5-1,7	2	110 ÷ 120	220	2	100 ÷ 110	200	Pour le poulet idem.
Lapin	kg 1/1,2	2	55 ÷ 65	220	2	50 ÷ 60	200	Lapin: le couper en morceau. Les mettre dans le lèche-frite avec des aromates.
• Gateaux								
Gâteau au chocolat		1	55	180	1	50	160	Moule à tarte de 22 cm de diamètre. Préchauffage de 10 minutes.
Tarte aux abricots		1	40	200	2	30 ÷ 35	180	Moule à tarte de 22 cm de diamètre. Préchauffage de 10 minutes
• Légumes								
Fenouil	800 gr.	1	70 ÷ 80	220	1	60 ÷ 70	200	Disposer le fenouil coupé en 4 dans un plat en pyrex, avec un couvercle. Ajoutez-y du beurre et du sel. Faites revenir le fenouil en retournant les morceaux dans le plat.
Courgettes	800 gr.	1	70	220	1	60 ÷ 70	200	Pour les courgettes, coupez les en tranches.
Pommes de terre	800 gr.	2	60 ÷ 65	220	2	60 ÷ 65	200	Pour les pommes de terre, coupez les de façon égale et faites les cuire dans un plat en pyrex avec du sel, de l'origan, et du romarin.
Carottes	800 gr.	1	80 ÷ 85	220	1	70 ÷ 80	200	Pour les carottes coupez les en rondelles puis les disposer dans un plat pyrex non couvert.

TEMPS DE CUISSON

Préparations	Quantité	Four en convection naturelle			Four en chaleur tournante			Observations
		Niveau	Temps de cuisson en minutes	Température four	Niveau	Temps de cuisson en minutes	Température four	
• Fruits								
Pommes entières	Kg 1	1	45 ÷ 55	220	2	45 ÷ 55	200	Mettez les fruits dans un plat pyrex sans les recouvrir. Une fois cuits laissez-les refroidir dans le four.
Poires	Kg 1	1	45 ÷ 55	220	2	45 ÷ 55	200	
Pêches	Kg 1	1	45 ÷ 55	220	2	45 ÷ 55	200	
• Cuisson gril								
Pendant la cuisson au gril la résistance devient rouge vive. Ce phénomène est normal.								
Toasts	4 tranches	4	5 (5 Préchauf.)	gril	4	5 (5 Préchauf.)	gril	Mettre les tranches de pain de mie sous le gril. Dès que les tranches sont dorées retournez les. Eteignez le gril pour les maintenir au chaud.
Croques monsieur	n. 4	3	5 (5 Préchauf.)	gril	3	5/8 (5 Préchauf.)	gril	
Saucisses	n. 6/kg 0,9	4	25/30 (5 Préchauf.)	gril	4	15/20 (5 Préchauf.)	gril	Couper les saucisses en deux disposées sous le gril. Retournez les saucisses pour les cuire de l'autre côté.
Côte de boeuf	n. 4/kg 1,5	4	25 (5 Préchauf.)	gril	4	15/20 (5 Préchauf.)	gril	Disposez la côte de boeuf sous le gril et retournez la jusqu'à la cuisson désirée. Aromatiser selon votre goût.
Cuisses de poulet	n. 4/kg 1,5	3	50/60 (5 Préchauf.)	gril	3	50/60 (5 Préchauf.)	gril	Cuisses de poulet: aromatisez selon votre goût.



Cet appareil est commercialisé en accord avec la directive européenne 2002/96/CE sur les déchets des équipements électriques et électroniques (DEEE).

En vous assurant que ce produit est correctement recyclé, vous participez à la prévention des conséquences négatives sur l'environnement et la santé publique qui pourrait être causé par une mise au rebut inappropriée de ce produit.

Le symbole sur ce produit indique qu'il ne doit pas être traité comme un déchet ménager. Il doit être rapporté jusqu'à un point de recyclage des déchets électriques et électroniques. La collecte de ce produit doit se faire en accord avec les réglementations environnementales concernant la mise au rebut de ce type de déchets.

Pour plus d'information au sujet du traitement, de la collecte et du recyclage de ce produit, merci de contacter votre mairie, votre centre de traitement des déchets ou le magasin où vous avez acheté ce produit.

ПРАВИЛА ТЕХНИКИ БЕЗОПАСНОСТИ

- **ПРЕДУПРЕЖДЕНИЕ:** Бытовой электроприбор и его открытые части во время работы могут нагреваться до высокой температуры. Соблюдайте осторожность, не дотрагивайтесь до них.
 - Дети моложе 8 лет не должны приближаться к бытовому прибору без постоянного надзора.
 - Данным бытовым электроприбором могут пользоваться дети старше 8 лет, а также люди с нарушенными физическими или умственными способностями или с отсутствием надлежащего опыта в том случае, если они находятся под наблюдением и проинструктированы относительно безопасного использования бытового прибора, а также, если они осведомлены об имеющихся опасностях.
 - Не разрешайте детям играть с бытовым прибором.
 - Чистка и обслуживание бытового прибора не должны выполняться детьми без надзора взрослых.
 - бытовой прибор во время работы нагревается до высокой температуры. Соблюдайте осторожность, не дотрагивайтесь до электронагревательных элементов, расположенных внутри печи.
 - **ПРЕДУПРЕЖДЕНИЕ:** Открытые части бытового электроприбора во время его работы могут нагреваться до высокой температуры. Не разрешайте подходить к нему маленьким детям.
 - Не пользуйтесь для чистки стеклянной дверцы печи абразивными чистящими средствами и острыми металлическими скребками, так как они могут поцарапать поверхность, что, в свою очередь, может привести к растрескиванию стекла.
 - Перед снятием ограждения печь должна быть выключена. После выполнения чистки ограждение должно быть установлено на место, как написано в инструкции.
 - Используйте только такой датчик температуры, который рекомендован для этой печи.
 - Не пользуйтесь для чистки парогенератором.
 - **ПРЕДУПРЕЖДЕНИЕ:** Чтобы избежать поражения электрическим током, перед заменой лампы проверьте, что бытовой электроприбор выключен.
 - Электрическое подключение бытовой прибора должно быть выполнено с использованием разъединительного устройства в соответствии с действующими правилами и нормами электробезопасности.
 - в инструкции должен быть указан тип электрошнура. При этом должна учитываться температура задней стенки электроприбора.
 - В случае повреждения шнура питания он должен быть заменен специальным шнуром питания, который можно приобрести у производителя или у агента по техобслуживанию.
 - **ВНИМАНИЕ:** Чтобы избежать опасности, связанной со случайным сбросом устройства тепловой защиты, данный бытовой электроприбор не должен запитываться через наружные переключающие устройства, например, таймер, или другое устройство, которое регулярно включает и выключает электроприбор.
- ВНИМАНИЕ:** При использовании гриля наружные детали могут нагреваться до высокой температуры. Не разрешайте детям подходить к печи.
- перед выполнением чистки следует удалить пролившуюся жидкость.
 - Во время выполнения пиролизической самоочистки поверхности могут нагреваться сильнее чем обычно. Не разрешайте подходить к печи детям.

Общие рекомендации

Внимательно прочитайте инструкции, приведенные в данном руководстве, чтобы получить наилучший результат от использования вашей духовки. В них приведены важные указания по безопасности установки и использования, текущего обслуживания и очистке, а также некоторые рекомендации по оптимальному использованию духовки. Бережно храните это руководство по эксплуатации для поиска ответа на любые вопросы, которые возникнут у Вас в процессе пользования прибором. Перед установкой прибора запишите в приведенной ниже таблице его серийный номер, который следует сообщать при обращении в сервисный центр.

После распаковывания прибора убедитесь, что он не поврежден. При возникновении малейших сомнений в исправности прибора не пользуйтесь им, а сразу обратитесь в авторизованный сервисный центр.

Все упаковочные материалы, такие как полиэтиленовые мешки, детали из пенопласта или гвозди, следует убрать в недоступное для детей место, поскольку они представляют для них опасность.

Все доступные детали сильно нагреваются во время работы прибора, будьте осторожны и не прикасайтесь к ним. При первом включении плиты может появиться дым с резким запахом. Это происходит при первом нагреве термоизоляции духовки и считается нормальным явлением. После того, как дым перестанет выделяться, в духовку можно помещать продукты для приготовления.

Духовка во время работы сильно нагревается, особенно стекло дверцы. Не разрешайте детям находиться рядом с духовкой во время ее работы, особенно при использовании гриля.

В соответствии с требованиями Федерального закона № 261-ФЗ от 23.11.09 и Постановлением Правительства РФ № 1222 от 31.12.09г., настоящий товар снабжен информацией на русском языке о классе энергетической эффективности в виде специальной этикетки, которая должна быть размещена на лицевой части прибора в месте продажи потребителям.

Декларация соответствия.



- Части данного прибора, имеющие непосредственный контакт с продуктами питания, соответствуют предписаниям директивы СЕЕ 89/109. Прибор соответствует Европейским директивам 73/23/ЕЕС и 89/336/ЕЕС, вместо которых были приняты 2006/95/ЕС и 2004/108/ЕС с последующими изменениями и дополнениями.

ИНСТРУКЦИИ ПО БЕЗОПАСНОСТИ

Этот прибор должен использоваться только в целях, для которых он был сконструирован, то есть для приготовления пищи в домашних условиях. Использование прибора для каких-либо других целей (например, для обогрева помещения) считается использованием не по назначению, то есть представляющим опасность.

Фирма-производитель не несет ответственность за ущерб, который может возникнуть вследствие использования данного прибора не по назначению, а также вследствие нарушения правил его эксплуатации. При пользовании электрическими приборами следует соблюдать ряд основных правил безопасности.

- Все доступные детали сильно нагреваются во время работы прибора, будьте осторожны и не прикасайтесь к ним.
- Не тяните шнур питания, чтобы вынуть вилку из розетки.
- Не прикасайтесь к духовке мокрыми или влажными руками или ногами.
- Не пользуйтесь духовкой, если Вы разуты.
- Не разрешайте пользоваться духовкой без присмотра детям или больным людям.
- Не рекомендуется использовать адаптеры, тройники и удлинители.
- В случае неисправности и/или отклонения от нормального режима работы духовку следует выключить и не пытаться самостоятельно отремонтировать.
- В случае повреждения шнура его следует, не откладывая, заменить, для чего выполните следующие операции:

Откройте крышку клеммной коробки, отсоедините шнур питания и замените его на новый шнур требуемой длины (тип H05RR-F, H05VV-F, H05V2V2-F), соответствующий мощности прибора. Данная операция должна выполняться квалифицированным специалистом. Заземляющий провод (желто-зеленый) должен обязательно быть примерно на 10 мм длиннее остальных проводов.

При необходимости проведения ремонта следует обращаться в авторизованный сервисный центр, использующий оригинальные запасные части. Несоблюдение правил, изложенных выше, может привести к нарушению безопасности прибора.

- Духовка обладает точно заданными техническими характеристиками, поэтому в нее невозможно вносить изменения.
- Нельзя пользоваться приборами, очищающими при помощи пара под высоким давлением.
- Нельзя ставить в духовку воспламеняющиеся предметы. При случайном включении они могут загореться.
- Не облокачивайтесь и не сажайте детей на дверцу духовки.
- Чтобы поставить в духовку и вынуть из нее посуду, блюда и дополнительное оборудование пользуйтесь специальной рукавицей.

- Не покрывайте внутренние поверхности духовки алюминиевой фольгой и другими одноразовыми упаковочными материалами, которые продаются в хозяйственных магазинах. Алюминиевая фольга или другой упаковочный материал при контакте с горячей эмалированной поверхностью духовки может расплавиться и повредить внутреннюю эмалированную поверхность духовки.

УСТАНОВКА

Установка прибора производится за счет покупателя. Фирма-производитель не несет обязательств по данной услуге. На ремонт, который может быть вызван неправильной установкой, не распространяется гарантия, и фирма-производитель его не компенсирует.

Установка должна производиться в соответствии с инструкцией квалифицированным специалистом. Неправильная установка прибора может привести к травмированию людей и животных, а также нанести ущерб имуществу, за что фирма-производитель не будет нести ответственность.

Мебель, в которую должна встраиваться духовка, должна быть выполнена из материалов устойчивых к высоким температурам.

Духовка может встраиваться как под столешницу, так и в колонку. Перед креплением: необходимо предусмотреть хорошую вентиляцию помещения, где устанавливается прибор, чтобы обеспечить нормальную циркуляцию воздуха, необходимого для охлаждения внутренних деталей. Для этого следует предусмотреть специальные отверстия (см. последнюю страницу).

Установка духового шкафа в кухонный гарнитур

Поместите духовой шкаф в отведенное для него место; он может быть помещен как под столешницу, так и в вертикальный шкаф. Закрепите духовку, привинтив её через специальные отверстия для крепежа на раме (см. рисунок на последней странице). Чтобы найти отверстия для крепежа, откройте дверцу и загляните внутрь. Чтобы обеспечить необходимую вентиляцию, параметры и расстояния, указанные в диаграмме на последней странице, должны неукоснительно соблюдаться при установке. Обратите внимание: для духовых шкафов, комбинированных с варочной панелью, необходимо следовать инструкциям для варочной панели.

ЭЛЕКТРИЧЕСКОЕ ПОДКЛЮЧЕНИЕ

УСТАНОВКА ДУХОВКИ ДОЛЖНА ПРОИЗВОДИТЬСЯ СОТРУДНИКОМ АВТОРИЗОВАННОГО СЕРВИСНОГО ЦЕНТРА ИЛИ СПЕЦИАЛИСТОМ, ИМЕЮЩИМ СООТВЕТСТВУЮЩУЮ КВАЛИФИКАЦИЮ. Данный прибор должен устанавливаться в соответствии с действующими нормами и правилами.

В случае несоблюдения этих норм фирма-производитель не несет никакой ответственности.

Духовка соответствует требованиям безопасности, предусмотренным нормами, и должна быть снабжена трехполюсной вилкой с заземленным полюсом, обеспечивающим надежное заземление.

При электрическом подключении следует предусмотреть установку соответствующих предохранителей и использовать кабель с достаточным для нормального функционирования духовки сечением.

ПОДКЛЮЧЕНИЕ:

Данный прибор укомплектован шнуром питания для присоединения только к электрооборудованию с напряжением 230 В ~ между фазой или между фазой и нейтралью.

Перед подключением следует проверить:

- напряжение, указанное на электрическом счетчике,
- наличие автоматического выключателя.

Заземляющий провод (желто-зеленый) духовки должен быть соединен к заземляющему устройству электрооборудования дома. Надежность заземляющего устройства электрооборудования дома должно быть проверено квалифицированным электриком перед электрическим подключением.

Примечание: не забудьте, что может возникнуть необходимость в техническом обслуживании прибора, которое должен производить сервисный центр. Поэтому следует обеспечить легкий доступ к вилке. Замена шнура питания должна производиться сотрудником сервисного центра или квалифицированным специалистом. При замене следует руководствоваться указанными характеристиками прибора. I класс защиты от поражения током.

ДОПОЛНИТЕЛЬНОЕ ОБОРУДОВАНИЕ ДУХОВКИ

Перед первым использованием предметов дополнительного оборудования их следует помыть, используя губку. Затем как следует ополосните их чистой водой и вытрите насухо.

Простая решетка служит для размещения форм для выпечки и посуды.

Решетка с направляющими для поддонов используется, в частности, для приготовления мяса на гриле, так как к ней крепится и поддон для сбора выделяющегося в процессе жарки жира.

Специальные телескопические направляющие обеспечивают горизонтальное положение решеток при вынимании их из духовки, что предотвращает опрокидывание посуды.

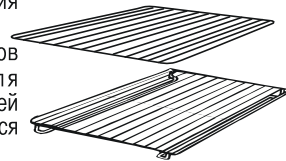

Поддон служит для сбора сока, выделяющегося во время приготовления на гриле.

Он используется только при приготовлении на гриле, на вертеле, или на гриле с вентиляцией (в зависимости от модели); при использовании остальных режимов его следует вынимать из духовки.

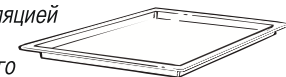

Не используйте поддон для сбора сока в качестве противня для жарки, поскольку при этом образуется дым и жир осядет на стенках духовки.

СИСТЕМА БЕЗОПАСНОСТИ ПОЛОК

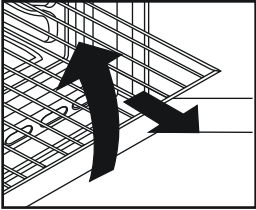

Духовой шкаф оборудован системой безопасности полок. Она позволяет выдвигать полки для проверки блюда без риска его соскальзывания или случайного выпадения полки из духового шкафа. Чтобы полностью вынуть полку потяните её к себе и вверх.

УХОД И ОЧИСТКА

- Перед тем как приступать к очистке прибора, следует подождать, пока он остынет.
 - Нельзя использовать абразивные моющие средства, мочалки из металлической проволоки или режущие предметы, которые могут повредить эмалированную и стальную поверхности.
 - Используйте мыльный раствор или средства на основе аммиака.
- ДУХОВКА** – Очень важно вымыть духовку после каждого использования. Во время приготовления на стенках духовки оседает жир. При последующем использовании этот жир может издавать неприятный запах и может повлиять на качество блюда. Для очистки духовки используйте воду и моющее средство, тщательно промывайте чистой водой.
- СТЕКЛЯННЫЕ ДЕТАЛИ**

После каждого использования духовки вытрите стекло дверцы бумажным полотенцем. Если на поверхности остались слишком большие пятна от жира, смойте при помощи губки и моющего средства. Промойте чистой водой и вытрите насухо. Нельзя использовать абразивные средства или режущие предметы. Прокладку дверцы следует очищать при помощи губки и моющего средства.

ДОПОЛНИТЕЛЬНОЕ ОБОРУДОВАНИЕ

Следует очищать при помощи губки, смоченной в мыльном растворе, затем вымыть чистой водой и вытереть насухо.

ПОДДОН

После приготовления на гриле выньте поддон из духовки. Вылейте его содержимое в какую-нибудь посуду, помойте горячей водой и смоченной моющим средством губкой, в заключение вымойте горячей водой и вытрите насухо. Для того чтобы удалить пригоревшие остатки пищи, замочите поддон в воде, добавив моющее средство. Поддон можно мыть в посудомоечной машине или при помощи специальных средств, имеющихся в продаже. Никогда не оставляйте грязный поддон в духовке.

ПОДСВЕТКА ДУХОВКИ

Перед каждой операции по очистке или замене лампочки вынимайте вилку из розетки. Лампочка и защитный колпак изготовлены из материалов, устойчивых к высоким температурам.

Технические характеристики лампочки:

230 В~ - 25 Вт – цоколь E 14 – Температура 300°C.

Если необходимо заменить неисправную лампочку, следует снять защитный стеклянный колпак, выкрутить лампочку, заменить ее на аналогичную новую и установить на место защитный стеклянный колпак.

СЕРВИСНОЕ ОБСЛУЖИВАНИЕ

Перед тем как обращаться в сервисный центр.

В случае если духовка не работает, рекомендуем Вам:

- проверить, правильно ли вставлена вилка в розетку;
- Если не удастся обнаружить причину неисправности:

Выключите прибор, не предпринимайте попыток самостоятельно отремонтировать его и позвоните в авторизованный сервисный центр. При обращении в авторизованный сервисный центр обязательно следует сообщить название модели и серийный номер изделия, которые Вы можете найти в гарантийном свидетельстве или на маркировочной табличке. К изделию прилагается гарантийное свидетельство, на основании которого оно будет бесплатно отремонтировано в авторизованном сервисном центре в течение гарантийного срока.

Серийный номер состоит из 16 цифр. Первые 8 цифр код модели. Следующие 4 цифры дата производства (год, неделя). Последние 4 цифры заводские номера.

ИНСТРУКЦИИ ПО ПРИМЕНЕНИЮ

Символ функции	Установка T °C Модель с термостатом	Функция в соответствии с моделью
		Включает подсветку
	50 ÷ MAX	Обычный режим Используются верхний и нижний нагревательные элементы. Предварительно разогрейте духовку в течение приблизительно десяти минут. Этот режим идеален для традиционного поджаривания и выпечки. Для поджаривания говядины, телятины и свинины, приготовления ростбифа, бараньей ноги, дичи, хлеба, продуктов, завернутых в фольгу, изделий из слоеного теста. Разместите блюдо в духовке на среднем уровне.
	50 ÷ MAX	Используется нижний нагревательный элемент. Этот режим идеален для нежных блюд (суфле).
	50 ÷ MAX	Гриль: при использовании гриля дверца должна оставаться закрытой. Используется только верхний нагревательный элемент и можно регулировать температуру. Требуется пять минут предварительного нагрева, для того чтобы нагревательный элемент стал раскаленным докрасна. Подходит для приготовления мяса гриль, люля-кебаб и т.д. Белое мясо следует разместить на расстоянии от гриля: время приготовления будет дольше, но блюдо получится вкуснее. Можно положить красное мясо и рыбное филе на решетке с поддоном для сбора сока под ним.

* Испытано в соответствии с CENELEC EN 50304 для определения класса потребления электроэнергии.

РЕКОМЕНДАЦИИ ПО ПРИГОТОВЛЕНИЮ

Температура и время приготовления указаны только для информации, чтобы облегчить пользование духовкой. Личный опыт подскажет, какие режимы лучше выбирать в соответствии с вашим вкусом и привычками. Следует учесть, что при приготовлении при высоких температурах сок брызгает на стенки духовки, что вызывает ее загрязнение и образование дыма. Лучше немного снизить температуру приготовления, даже если это приведет к увеличению времени приготовления.

В духовке имеется несколько уровней, нумерация которых начинается снизу.

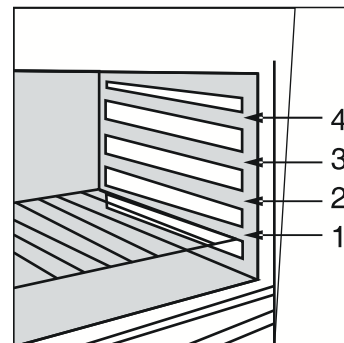

РЫБА

Блюдо	Способ приготовления	Количество	Температура °C	Время приготовления	Уровень
Окунь или дорада	Естественная конвекция	1 кг целиком	220 °C	30 мин	1
Лосось	Естественная конвекция	1 кг	220 °C	30 мин	1
Морской язык	Принудительная конвекция	6 кусков	160 °C	15-20 мин	1
Рыба на гриле	Гриль	6 филе	275 °C	2x5 мин	4

ОВОЩИ И ПРОЧЕЕ

Блюдо	Способ приготовления	Количество	Температура °C	Время приготовления	Советы
Тушеная капуста	Естественная конвекция	На 6 персон	200-220 °C	1 час	
Запеченный паштет	Естественная конвекция		200-220 °C	1 час/кг	
Цикорий с сыром	Принудительная конвекция	На 6 персон	180-200 °C	25-30 мин	
Фаршированные помидоры	Принудительная конвекция	6-8 персон	200-220 °C	40-45 мин	
Луковый пирог	Принудительная конвекция	На 6 персон	220 °C	35-40 мин	
Запеканка	Принудительная конвекция	На 6 персон	220 °C	40-45 мин	
Тосты с овечьим сыром*	Турбогриль	На 6 персон	210 °C	3 минуты на каждую сторону + 4 минуты с сыром	Блюдо для гриля
Гратин дофинуа	Турбогриль	На 6 персон	200 °C	45 мин	
Колбаски по-тулузски	Турбогриль	На 4 персоны	210 °C	45 мин	
Суфле соленое/сладкое	Принудительная конвекция	На 6 персон	180-200 °C	2 раза по 10 минут, перевернуть по прошествии половины времени приготовления	Блюдо для гриля

Все блюда готовились на 1 уровне, кроме блюд помеченных «*», которые готовятся на среднем уровне



В соответствии с Европейской директивой 2002/96/CE об утилизации электрических и электронных приборов (WEEE) на этом электробытовом приборе имеется специальный знак.

Удостоверившись в том, что этот прибор утилизирован согласно существующим нормам, Вы можете избежать отрицательных последствий для окружающей среды и здоровью людей, которые могут быть вызваны неправильной переработкой по окончании срока службы. Утилизация прибора должна производиться в соответствии с действующим природоохранным законодательством и правилами утилизации отходов.

Для получения более подробной информации по вторичной переработке этого прибора следует обращаться в соответствующее ведомство (департамент экологии и охраны окружающей среды), в службу очистки или в магазин, где Вы приобрели прибор.

МЯСО

Лучше солить мясо по окончании приготовления, так как соль способствует выделению жира, что увеличивает загрязнение жарочной камеры и выделение дыма.

Предназначенные для жарки телятину, баранину, свинину и рыбу можно ставить в холодную духовку. Время приготовления увеличивается по сравнению с предварительно разогретой духовкой, однако проникновение тепла к центру продуктов происходит более постепенно, что дает лучшие результаты. Правильный предварительный разогрев духовки гарантирует хорошие результаты приготовления говядины и свинины.

ГРИЛЬ

Перед тем как ставить блюдо в духовку: достаньте мясо из холодильника за несколько часов до приготовления. Рекомендуется положить его на впитывающую бумагу, таким образом, мясо получится более нежным, вкусным и не окажется холодным внутри. Перед жаркой мясо следует посыпать специями, не солите до окончания приготовления, иначе мясо окажется менее нежным и вкусным.

Тщательно смажьте оливковым маслом при помощи кисточки, лучше всего использовать широкую и плоскую кисточку. Добавьте перец и специи.

Во время приготовления: Никогда не протыкайте продукты во время приготовления, даже при переворачивании, иначе весь сок вытечет и мясо получится сухим.

Блюдо	Способ приготовления	Количество	Температура °C	Время приготовления	Советы
Мясо с морковью	Естественная конвекция	На 6 персон	200-220 °C	Около 1 часа	
Утка	Естественная конвекция	1,5 кг	200-220 °C	1 1/2 часа	
Индейка	Естественная конвекция	5/6 кг	160-180 °C	2 1/2 - 3 часа	
Гусь	Естественная конвекция	3/4 кг	160-180 °C	2 – 2 1/2 часа	
Баранья нога	Естественная конвекция		200-220 °C	10 минут/кг*	
Цыпленок	Естественная конвекция	1/1,5 кг	220 °C	Около 1 часа	
Ростбиф	Естественная конвекция		240 °C	10 минут/кг*	
Кролик	Принудительная конвекция	800-1 кг	200-220 °C	50-60 минут	
Говядина	Вертел	1 кг	275 °C	15-20 минут	Без предварительного разогрева
Баранина	Вертел	1 кг	275 °C	20 -25 минут	Без предварительного разогрева
Люля-кебаб	Гриль	6 штук	275 °C	2x8 минут	Перевернуть по прошествии половины времени приготовления
Свинина	Гриль	6 кусков	275 °C	2x8 минут	Перевернуть по прошествии половины времени приготовления

* Все блюда готовились на 1 уровне

*1 pound = 0,45 kilo

ВЫПЕЧКА И КОНДИТЕРСКИЕ ИЗДЕЛИЯ

Избегайте использования блестящих форм, поскольку они отражают тепло, и верхняя часть изделия может подгореть. Если изделие слишком быстро подрумянивается, накройте его бумагой для выпекания или алюминиевой фольгой.

Внимание: кладите фольгу правильной стороной, блестящая сторона должна быть повернута к изделию, иначе тепло будет отражаться и не проникнет внутрь продукта.

Старайтесь не открывать дверцу в течение первых 20-25 минут выпечки, иначе все кондитерские изделия, которые должны подойти во время приготовления, такие как суфле, булочки и т. д. немедленно опадут. Для контроля процесса приготовления воткните в центр лезвие ножа или зубочистку. Если тесто не прилипло, значит, изделие готово и можно выключать духовку. Если лезвие сырое или к нему прилипло тесто, продолжите приготовление, слегка убавив температуру, чтобы верх изделий не пригорел.

Блюдо	Способ приготовления	Количество	Температура °C	Время приготовления	Уровень	Советы
Булочки	Принудительная конвекция	800 гр	200 °C	40 мин	1	
Пирог с капустой	Принудительная конвекция	40 кусков	190 °C	35 мин	1/3	2 противня
Основа для торта	Принудительная конвекция	На 6 персон	180-220 °C	20-30 мин	1	Ø 27
Пирожное из заварного теста	Принудительная конвекция	6 штук	200 °C	15-20 мин	1	
Безе	Конвекция с нижним нагревательным элементом*	1 противень	80-85 °C	4 часа 30 мин	1	ѓ профитролии
Фруктовый торт	Конвекция с нижним нагревательным элементом*	На 6 персон	220 °C	35-40 мин	1	
Пирожное Сант Оноре	Конвекция с нижним нагревательным элементом*	6 штук	190 °C	30-35 мин	1	

* При использовании режима «конвекция с нижним нагревательным элементом» рекомендуем предварительный нагрев при помощи конвекции для экономии времени

INSTRUCCIONES PARA UN USO SEGURO

ADVERTENCIA: El aparato y sus componentes accesibles se calientan durante el uso. Se debe tener cuidado de no tocar los elementos calefactores.

- Los niños menores de 8 años deben permanecer alejados o supervisados de forma continuada por una persona adulta.
- Este aparato puede ser usado por niños mayores de 8 años y personas con capacidades físicas, sensoriales o mentales reducidas o falta de experiencia y conocimiento siempre y cuando hayan sido supervisadas o instruidas sobre el uso del aparato de forma segura y del conocimiento de los riesgos que comporta.
- Los niños no deben jugar con el aparato.
- La limpieza y el mantenimiento que debe realizar el usuario no será realizada por niños sin supervisión.
- Durante el uso, se calienta el aparato. Se debe tener cuidado de no tocar los elementos calefactores del interior del horno.

ADVERTENCIA: Las partes accesibles pueden calentarse durante el uso. Los niños deben permanecer alejados.

- No utilizar limpiadores abrasivos o rascadores metálicos afilados para limpiar el cristal de la puerta del horno ya que pueden rayar la superficie, pudiendo comportar la rotura del cristal.
- Se debe apagar el horno antes de retirar la pantalla, después de la limpieza, se debe colocar según las instrucciones.
- Use solamente el sensor de temperatura recomendado para este horno.
- No utilice limpiadores de vapor para la limpieza del aparato.

ADVERTENCIA: Asegúrese de que el aparato está apagado antes de sustituir la lámpara para evitar la posibilidad de una descarga eléctrica.

- Los medios de desconexión deben ser incorporados en el cableado fijo en conformidad con las reglas del cableado.
- las instrucciones indicarán el tipo de cable a utilizar, teniendo en cuenta la temperatura de la parte posterior del aparato.
- Si el cable de alimentación está dañado, se debe sustituir por un cable o conjunto especial suministrado por el fabricante o el servicio técnico.

PRECAUCIÓN: Con el fin de evitar peligros derivados de alteraciones en el suministro energético, este aparato no debe ser suministrado a través de un dispositivo de conmutación externo, como un temporizador, o conectado a un circuito que sea encendido y apagado frecuentemente por los servicios públicos.

PRECAUCIÓN: Las partes accesibles se pueden calentar con el uso del grill. Los niños deben permanecer alejados.

- Se debe eliminar el exceso de derrames antes de la limpieza.
- Durante la operación de auto limpieza pirolítica, las superficies pueden calentarse más de lo habitual; los niños deben permanecer alejados.

INSTRUCCIONES GENERALES

Le agradecemos que haya elegido uno de nuestros productos. Para obtener de este electrodoméstico las mejores prestaciones aconsejamos:

- Leer atentamente las advertencias contenidas en el presente manual.
- Conservar con cuidado este manual para cualquier consulta posterior.

Durante la primera puesta en funcionamiento del horno puede producirse un humo de olor acre causado por el primer calentamiento del pegamento de los paneles de aislamiento que envuelven el horno. Se trata de un fenómeno absolutamente normal y, en caso de verificarse, es preciso esperar a la extinción del humo antes de introducir los alimentos.

Por su naturaleza el horno es un aparato que se calienta, de modo particular el cristal de la puerta.

DECLARACIÓN DE CONFORMIDAD

Este aparato, en las partes destinadas a estar en contacto con los alimentos cumple la Directiva CEE 89/109.

CE Aparato conforme a la Directiva Europea 73/23/CEE e 89/336/CEE, sustituida respectivamente de 2006/95/CE y 2004/108/CE, y sucesivas modificaciones.

INFORMACIÓN SOBRE SEGURIDAD

•Este aparato deberá destinarse únicamente al uso para el cual ha sido especialmente concebido, es decir, para la cocción de alimentos. Cualquier otro uso (por ejemplo, calentamiento a temperatura ambiente) debe considerarse impropio, y por lo tanto peligroso.

El fabricante declina toda responsabilidad por los posibles daños causados por el uso impropio, erróneo e irracional del aparato.

•El uso de cualquier aparato eléctrico comporta la observación de algunas reglas fundamentales. En particular:

- No tire del cable de alimentación para desenchufar el aparato.
- No toque el aparato con las manos o los pies húmedos o mojados.
- No utilice el aparato si no lleva calzado.
- No utilice adaptadores, ladrones ni alargadores.
- En caso de avería o de mal funcionamiento del aparato, apáguelo y no lo manipule.

•En caso de deterioro del cable, sustitúyalo inmediatamente con arreglo a las siguientes indicaciones:

- saque el cable de alimentación y sustitúyalo por uno (tipo H05RR-F, H05VV-F, H05V2V2-F) y adecuado a la potencia del aparato.
- esta operación deberá realizarla un técnico especializado. El hilo de tierra (amarillo-verde) debe ser obligatoriamente 10 mm más largo que los conductores de línea.

En caso de que el aparato precise ser reparado, diríjase únicamente a un centro de asistencia técnica autorizado y exija piezas de recambio originales.

No observar todo lo mencionado puede comprometer la seguridad del aparato.

•**No forrar las paredes del horno con aluminio u otras protecciones disponibles en tiendas. El aluminio o los protectores, en contacto directo con el esmalte caliente puede derretirse y deteriorar el esmalte del interior.**

INSTALACIÓN

La instalación corre a cargo del comprador y el Fabricante queda exento de este servicio; eventuales intervenciones requeridas a la Casa Constructora que dependan de una instalación incorrenta no están incluidas en la Garantía.

La instalación debe ser efectuada según las instrucciones por personal profesionalmente cualificado. Una instalación errónea puede causar daños a personas, animales o cosas, de los cuales el fabricante no puede ser considerado responsable.

INTRODUCCIÓN DEL MUEBLE

Introduzca el aparato en el hueco del mueble (bajo encimera o en columna). El horno se fija introduciendo 4 tornillos en los agujeros del marco, visibles al abrir la puerta.

Con el objeto de permitir una mejor ventilación del mueble, empotre el horno respetando las medidas y las distancias indicadas en la última página.

Nota: Para los hornos que deban acoplarse a una encimera, resulta indispensable respetar las instrucciones contenidas en el manual adjunto al aparato a acoplar.

IMPORTANTE

Para garantizar un correcto funcionamiento del aparato encastrable, es necesario que el mueble tenga las características adecuadas. Los paneles de los muebles adyacentes al horno deberán ser de un material resistente al calor. En el caso de los muebles de madera chapada, el encolado deberá resistir una temperatura de 120°C: los materiales plásticos o encolados que no resistan esta temperatura pueden deformarse o despegarse.

De acuerdo con las normas de seguridad, una vez empotrado el aparato no deben existir contactos con las piezas eléctricas. Todas las piezas protectoras deben fijarse de manera que no puedan sacarse sin la ayuda de un utensilio.

Para garantizar una buena ventilación debe eliminarse la pared posterior del hueco, y el panel de apoyo debe tener una apertura mínima de 45 mm.

CONEXIÓN ELÉCTRICA

Enchufe la clavija en una base provista de un tercer contacto correspondiente a la toma de tierra, la cual deberá conectarse correctamente.

En los modelos desprovistos de clavija, monte una clavija estándar en el cable capaz de soportar la carga indicada en la placa de características. El hilo de tierra es de color amarillo-verde. Esta operación deberá realizarla un técnico especializado.

En caso de que la base y la clavija del aparato sean incompatibles, haga que un técnico especializado le cambie la base por otra adecuada.

También puede efectuar la conexión a la red intercalando entre el aparato y la red un interruptor omnipolar, preparado para la carga y con arreglo a las normas vigentes. El hilo de tierra amarilloverde no debe quedar interrumpido por el interruptor.

La base o el interruptor omnipolar utilizados para la conexión deben estar situados en un lugar fácilmente accesible y cerca del electrodoméstico instalado.

Importante: en la fase de instalación, coloque el cable de alimentación de manera que en ningún punto alcance una temperatura superior a los 50 °C a temperatura ambiente.

El aparato cumple los requisitos de seguridad previstos por los institutos normativos. Sólo se garantiza la seguridad eléctrica de este aparato si ha sido conectado correctamente a una instalación de toma de tierra eficaz, con arreglo a lo dispuesto en las normas vigentes de seguridad eléctrica, (en caso de duda, exija un control exhaustivo de la instalación por parte de un técnico especializado). El fabricante declina toda responsabilidad por los posibles daños causados por la falta de conexión a tierra de la instalación.

Importante: el fabricante queda exento de cualquier responsabilidad por los posibles daños personales o materiales causados por la falta de conexión a tierra.

ATENCIÓN: La tensión y frecuencia de alimentación están indicadas en la tarjeta de matrícula (en la última página).

Compruebe que la capacidad eléctrica de la instalación de las bases sean adecuadas para la potencia máxima del aparato, indicada en la placa de características. En caso de duda, diríjase a un técnico cualificado.

EQUIPAMIENTO DEL HORNO - según el modelo -

Es necesario limpiar el equipamiento del horno antes de su primer uso. Limpie con una esponja, y séquelo.

La rejilla simple sirve de soporte para los moldes y las fuentes.

La rejilla para sostener las fuentes sirve más especialmente para colocar las parrilladas. Debe utilizarse junto con la bandeja que recoge el jugo de cocción (grasera).

Gracias a su perfil especial, las rejillas permanecen en horizontal hasta el tope. No hay ningún riesgo de deslizamiento o de desbordamiento de la fuente.

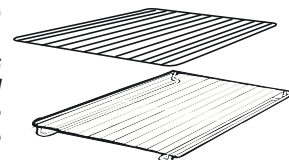

La grasera sirve para recoger el jugo de las parrilladas. Sólo se debe utilizar en modo Grill, Asador o Turbogrill (según el modelo). Para los otros modos de cocción, retirela del horno.

No utilice nunca la grasera como fuente para asar. Ello provocaría emanación de humos, salpicaduras de grasa y un ensuciamiento rápido.

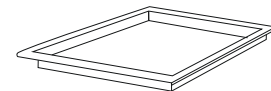

Durante la utilización del horno, los accesorios que no utilice deben ser retirados del mismo.

CONSEJOS ÚTILES

REJILLAS HORNO - SISTEMA DE SUJECIÓN

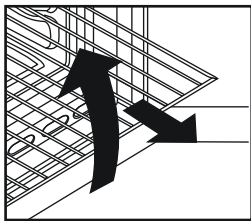

El horno está dotado de un nuevo sistema de sujeción de las rejillas. Este sistema permite extraer las rejillas casi por completo sin que caigan y manteniéndolas perfectamente en plano, permitiendo verificar y mezclar los alimentos con la máxima tranquilidad y seguridad.

Para extraer las rejillas es suficiente, como se indica en el dibujo, levantarlas, cogiéndolas por la parte anterior y tirar de ellas.

LA COCCIÓN AL GRILL

Este tipo de cocción permite el dorado rápido de los alimentos. Con este fin, le aconsejamos introducir la rejilla generalmente en el 3° o 4° estante, según las dimensiones de los alimentos. (pág. 24) Casi todas las carnes pueden ser cocidas al grill, excepto algunas carnes tiernas de caza y albóndigas.

La carne y el pescado para cocinar al grill deben ser ligeramente untados con aceite.

TIEMPOS DE COCCIÓN

En las págs. 24 y 25 mostramos una tabla indicativa de los tiempos y temperaturas aconsejados para las primeras cocciones. Con la experiencia podrá variar a su gusto los valores mostrados en la tabla.

HORNO AUTOLIMPIANTE CATALÍTICO

Los paneles especiales autolimpiantes recubiertos por un esmalte con estructura microporosa (ofrecidos como accesorios opcionales en unos modelos o de serie en otros) eliminan la limpieza manual del horno.

Las grasas proyectadas sobre las paredes durante la cocción, son descompuestas por el esmalte, mediante un proceso catalítico de oxidación y son transformados en productos gases.

Salpicaduras excesivas de grasa pueden obstruir los poros y por consiguiente impedir la autolimpieza, tal característica puede ser restablecida mediante un calentamiento de unos 10-20 minutos del horno vacío programando el horno a la máxima temperatura. No usar productos abrasivos, barillas metálicas, objetos de punta, paños rugosos, productos químicos o jabones que pudieran dañar irremediablemente el esmalte.

LIMPIEZA Y MANTENIMIENTO

Limpiar las superficies de acero inox y esmaltadas con agua templada y jabón, o con productos específicos de comercios especializados, evitando absolutamente el uso de polvos abrasivos que dañarían las superficies y partes estéticas.

La limpieza del horno es muy importante y debe ser efectuada cada vez que éste es utilizado. En las paredes se depositan grasas derretidas durante la cocción que podrían, en el sucesivo encendido, producir olores desagradables que afectarían a la cocción. Para la limpieza utilizar agua caliente y jabón, aclarando cuidadosamente.

Para eliminar esta tarea, las paredes del horno pueden ser revestidas con paneles autolimpiantes especiales, accesorios opcionales en algunos modelos: ver parágrafo específico "HORNO AUTOLIMPIANTE CATALÍTICO"

Utilizar jabón y barillas de acero para las rejillas inox. La limpieza de las superficies de cristal templado debe ser efectuada cuando las superficies estén frías. Eventuales roturas debidas a la no observación de esta regla elemental no están cubiertos por la garantía.

La bombilla del horno puede ser sustituida desconectando eléctricamente el aparato y destornillando la ampolla que la enciende, sustituyendo la bombilla por una análoga resistente a altas temperaturas.

Se aconseja además utilizar fuentes con bordes altos en el caso de cocciones de alimentos particularmente grasos (asados, etc) y utilizar la grasera al realizar la cocción al grill.

Para el caso que, por condiciones particulares de suciedad, no fuera suficiente la acción precedente, se aconseja apartar las grasas con un paño mullido o una esponja humedecidos con agua caliente. La porosidad del esmalte es fundamental para garantizar la acción autolimpiante.

N.B. Todos los paneles autolimpiantes comercializados en el mercado tienen una eficacia de rendimiento de aproximadamente 300 horas de funcionamiento del horno. Pasado dicho límite los paneles deberían ser sustituidos.

ASISTENCIA TÉCNICA

En caso de incorrecto funcionamiento del horno le aconsejamos:

—verificar la buena conexión del enchufe en la toma de corriente.
En caso de que no se determine la causa del mal funcionamiento: apagar el aparato sin manipularlo y llamar al Servicio de Asistencia Técnica. Antes de llamar al Centro de Asistencia recuerde tomar nota del número de matrícula situado en la tarjeta matrícula del producto (Fig. última página).

El aparato está dotado de un certificado de garantía que le permite disponer del Servicio Asistencia Técnica.

INSTRUCCIONES DE USO

Mando selector	Mando termostato	FUNCIÓN
		Conecta la luz interior.
	50 ÷ MAX	Convección natural Funcionan la resistencia inferior y la resistencia superior del horno. Es la cocción tradicional, ideal para cocinar asados, caza, galletas, manzanas al horno y para conseguir alimentos crujientes.
	50 ÷ 200	BASE – Utilizar el elemento inferior. Ideal para todo tipo de repostería. Utilizar para flanes, quiches, tartas, pastas y procesos que requieran más calor desde abajo.
	50 ÷ MAX	GRILL: El grill debe utilizarse con la puerta cerrada. Utilización de la resistencia superior con posibilidad de ajustar la temperatura. Es necesario un precalentamiento de 5 minutos para que la resistencia se ponga al rojo. Éxito seguro con las parrilladas, las brochetas y los gratinados. Las carnes blancas deben alejarse del grill, porque aunque así se alargará el tiempo de cocción, la carne quedará más sabrosa. Las carnes rojas y los filetes de pescado se pueden colocar encima de la rejilla colocando debajo la grasera.

* Programa de prueba según CENELEC EN 50 304 utilizado para la definición de la clase energética

TABLAS DE TIEMPOS DE COCCIÓN

Los tiempos sugeridos en las tablas siguientes son indicativos y pueden variar según la calidad, frescura, dimensión y espesor de los alimentos y según su gusto. Dejar siempre reposar durante unos minutos antes de servir, ya que todos los alimentos siguen cociéndose tras extraerlos del horno

CONSEJO ÚTIL: Apagar el horno al menos 10 minutos antes del tiempo indicado dejando los alimentos en el interior del mismo. Ello le permitirá ahorrar energía y completar la cocción según sus gustos. Para no secar demasiado las superficies es indispensable bajar la temperatura.

Posición de las repisas

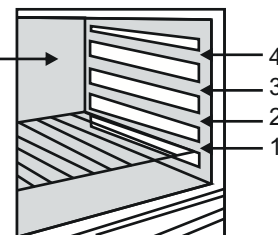

Plato	Cantidad	Horno Eléctrico Estático			Horno Eléctrico Ventilado			Observaciones
		Estante	Tiempo de cocción en minutos	Temperatura horno	Estante	Tiempo de cocción en minutos	Temperatura horno	
• Pasta								
Lasañas	Kg 3,5	2	70 ÷ 75	220	2	60 ÷ 65	200	Introduzca la lasaña en el horno frío.
Canelones	Kg 1,8	2	50 ÷ 60	220	2	40 ÷ 50	200	Introduzca la canelones en el horno frío.
Pasta al horno	Kg 2,5	2	55 ÷ 60	220	2	45 ÷ 50	200	Introduzca la pasta en el horno frío.
• Pastas saladas								
Pan	Kg 1 pasta	2	35 prerisc.10	200	2	30 ÷ 35 prerisc.10	180	Preparar la pasta en forma redonda e incida con un cuchillo una cruz sobre la parte superior de la forma. Dejar a temperatura ambiente al menos 2 horas, untar la grasera y situar la forma en el centro de la misma.
Pizza	Kg 1	1	25 ÷ 35	190	1	20 ÷ 25	190	Precalear durante 15 minutos el horno. Preparar la pizza en la grasera esmaltada con tomates, mozzarella y jamón, aceite, sal, orégano.
Hojaldre n. 24 vol au vent	n° 24	1	30 ÷ 35	220	2	25 ÷ 30	200	Situar 24 vol au vent en la grasera y cocer
Focaccia (n° 4)	gr. 200 di pasta cad.	2	25 ÷ 30	200	2	20 ÷ 25	180	Precalear durante 15 minutos el horno. Dejar a temperatura ambiente al menos 2 horas, untar la grasera y situar la forma en el centro de la misma.
• Carne								
Todas las carnes pueden ser cocidas en recipientes de borde bajo o borde alto. Es aconsejable cubrir el recipiente de borde bajo con una tapa para evitar ensuciar el horno con salpicaduras del condimento. Las carnes cubiertas resultan más blandas y jugosas, mientras que las descubiertas resultan más crujientes. Los tiempos indicados valen para cocciones con recipiente cubierto o descubierto.								
Roastbeef entero	Kg 1	3	70 ÷ 80	220	3	50 ÷ 60	200	Situar la carne en una bandeja Pirex de borde alto con sal y pimienta. Dele la vuelta a mitad cocción.
Solomillo de cerdo enrollado	Kg 1	2	100 ÷ 110	220	2	80 ÷ 90	200	Cocer la carne en bandeja Pirex cubierta con sal, pimienta, aromas naturales, aceite y mantequilla.
Solomillo de ternera enrollado	Kg 1,3	1	90 ÷ 110	220	2	90 ÷ 100	200	Cocer como arriba
Solomillo de buey filete	Kg 1	2	80 ÷ 90	220	2	80 ÷ 90	200	Cocer como arriba.
• Pescado								
Trucha	3 enteras/ Kg 1	2	40 ÷ 45	220	2	35 ÷ 40	200	Cocer las truchas cubiertas aceite, sal y cebollas en bandejas de Pirex.
Salmon	700 g a rodajas de 2,5 cm esp.	2	30 ÷ 35	220	2	30 ÷ 25	200	Cocer el salmón no tapado en bandeja Pirex con sal, pimienta y aceite
Lenguado	Filetes / Kg 1	2	40 ÷ 45	220	2	35 ÷ 40	200	Cocer el lenguado con sal y una cuchara de aceite.
Dorada	2 enteras	2	40 ÷ 45	220	2	35 ÷ 40	200	Cocer las doradas en recipiente cubierto con aceite y sal.

TABLAS DE TIEMPOS DE COCCIÓN

Plato	Cantidad	Horno Eléctrico Estático			Horno Eléctrico Ventilado			Observaciones
		Estante	Tiempo de cocción en minutos	Temperatura horno	Estante	Tiempo de cocción en minutos	Temperatura horno	
• Aves, Conejo								
Pintada	Kg 1-1,3	2	60 ÷ 80	220	2	60 ÷ 70	200	Coloque la pintada en bandeja Pirex o cerámica de borde alto condimentado con aromas naturales y poquísimo aceite.
Pollo	Kg 1,5-1,7	2	110 ÷ 120	220	2	100 ÷ 110	200	Como para la pintada.
Conejo troceado	Kg 1-1,2	2	55 ÷ 65	220	2	50 ÷ 60	200	Trocear el conejo en partes iguales y situarlas en la grasera esmaltada, condimente con aromas naturales. Si fuera necesario darle la vuelta
• Dulces, Pasteles								
Pastel cacao en bote	Scatola	1	55	180	1	50	160	En bandeja para pasteles Ø 22. Prec. durante 10 min.
Pastel Margarita en bote	Scatola	1	55	175	1	40 ÷ 45	160	En bandeja para pasteles Ø 22. Prec. durante 10 min.
Pastel de zanahorias en bote	Scatola	1	65	180	1	50 ÷ 60	160	En bandeja para pasteles Ø 22. Prec. durante 10 min.
Torta crostata albicocca	700 gr	1	40	200	2	30 ÷ 35	180	En bandeja para pasteles Ø 22. Prec. durante 10 min.
• Verdura								
Hinojos	800 gr	1	70 ÷ 80	220	1	60 ÷ 70	200	Colocar los hinojos cortados en 4 partes y tapados en bandeja Pirex, con mantequilla y sal y preferiblemente con la parte interna hacia arriba.
Calabacín	800 gr	1	70	220	1	60 ÷ 70	200	Rabajar los calabacines y cocer en bandeja Pirex, cubiertas con mantequilla y sal.
Patatas	800 gr	2	60 ÷ 65	220	2	60 ÷ 65	200	Cortar las patatas en partes iguales y cocerlas cubiertas con aceite, sal y orégano o romero en bandeja Pirex.
Zanahorias	800 gr	1	80 ÷ 85	220	1	70 ÷ 80	200	Cortar las zanahorias y cocerlas cubiertas en bandeja Pirex.
• Fruta								
Manzanas enteras	Kg 1	1	45 ÷ 55	220	2	45 ÷ 55	200	Cocer la fruta en bandeja de Pirex o cerámica no cubierta. Dejar enfriar en horno.
Peras	Kg 1	1	45 ÷ 55	220	2	45 ÷ 55	200	Como arriba.
Molocotones	Kg 1	1	45 ÷ 55	220	2	45 ÷ 55	200	Como arriba.
• Cocción al grill								
La cocción al grill debe ser realizada colocando el alimento bajo el grill eléctrico a rayos infrarrojos. Atención: durante el funcionamiento el grill está al rojo vivo. La grasera debe ser colocada bajo la rejilla para recoger las salsas.								
Pan de molde tostado	4 rebanadas	4	5 (5 precal.)	Grill	4	5 (10 precal.)	Grill	Introducir el pan de molde sobre la parrilla soporte. Tras la 1ª cocción dar la vuelta hasta ultimar la cocción. Advertencia: mantener el pan de molde en caliente en el fondo del horno antes de servir.
Bikinis	4	3	10 (5 precal.)	Grill	3	5/8 (10 precal.)	Grill	Introducir los bikinis sobre la parrilla soporte grasera; tras la 1ª brúñidura dar la vuelta al bikini hasta ultimar la brúñidura.
Salchichas	n°6 / Kg 0,9	4	25/30 (5 precal.)	Grill	4	15/20 (10 precal.)	Grill	Cortar las salchichas por la mitad y disponerlas sobre la parrilla, con la parte interna hacia arriba. A mitad cocción dar la vuelta a las salchichas hasta ultimar la cocción. Advertencia: De vez en cuando controlar visualmente la uniformidad de la cocción. En caso de desuniformidad intercambiar las cocidas con las menos cocidas
Costillas de buey	n°4 / Kg 1,5	4	25 (5 precal.)	Grill	4	15/20 (10 precal.)	Grill	Disponer las piezas debajo de la acción del grill grande y darles la vuelta dos veces.
Muslos de pollo	n°4 / Kg 1,5	3	50/60 (5 precal.)	Grill	3	50/60 (10 precal.)	Grill	Condimente con aromas naturales y darles la vuelta de vez en cuando.



Este electrodoméstico está marcado conforme a la directiva Europea 2002/96/CE sobre los residuos de aparatos eléctricos y electrónicos (WEEE). Asegurándose que este producto ha sido eliminado correctamente, ayudará a evitar posibles consecuencias negativas en el ambiente y la salud de las personas, que pudiera verificarse por causa de un anómalo tratamiento de este producto. El símbolo sobre el producto indica que este aparato no puede ser tratado como un residuo doméstico normal, en su lugar deberá ser entregado al centro de recogidas para reciclaje de aparatos eléctricos y electrónicos. La eliminación debe ser efectuada de acuerdo con las reglas medioambientales vigentes para el tratamiento de los residuos. Para información más detallada sobre el tratamiento, recuperación y reciclaje de este producto, por favor contacte con la oficina competente (del departamento de ecología y medioambiente), o su servicio de recogida a domicilio si lo hubiera o el punto de venta donde compró el producto.

INSTALLAZIONE **IT**

INSTALLATION **GB**

INSTALLATION **FR**

УСТАНОВКА **RU**

INSTALACIÓN **ES**

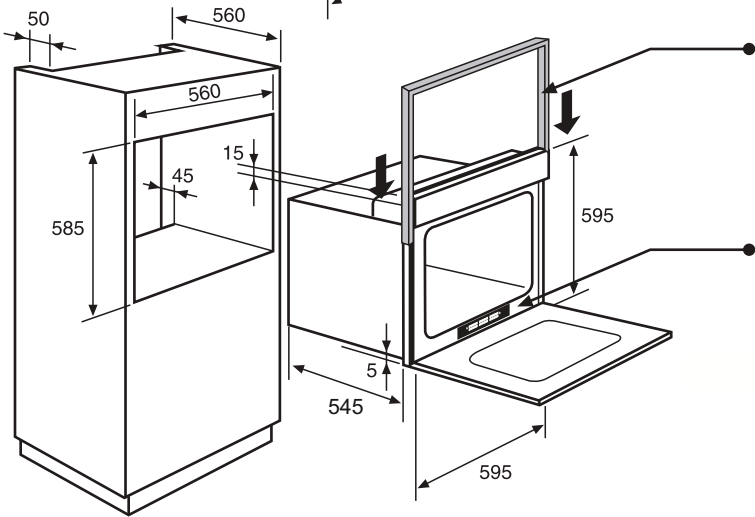
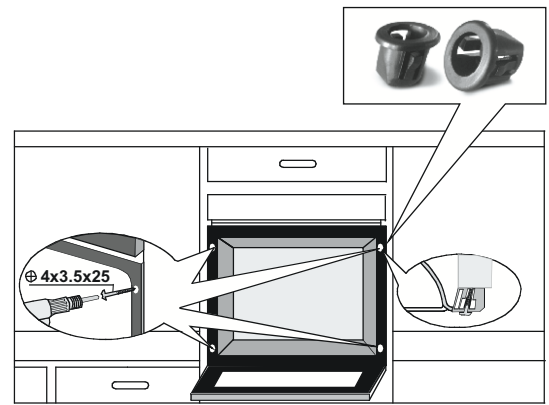
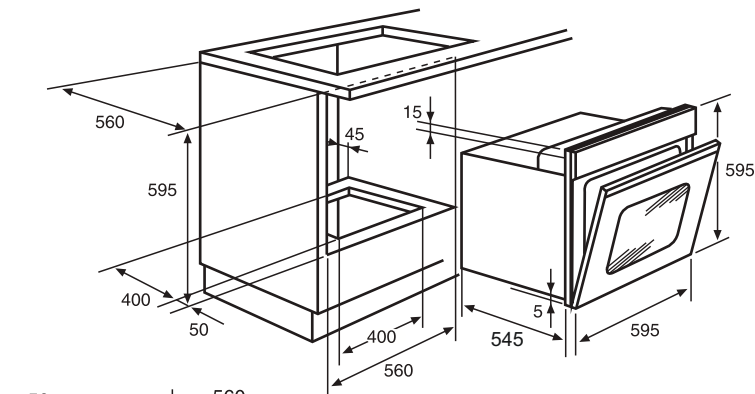

● Protection trim (supplied with the oven when necessary)

- IT** Targhetta matricola
- GB** Rating plate
- FR** Plaque signalitique
- RU** Маркировочная табличка
- ES** Tarjeta matrícula

04.2014 • REV.0 • 42814637

IT

La Ditta costruttrice declina ogni responsabilità per eventuali errori di stampa contenuti nel presente libretto. Si riserva inoltre il diritto di apportare le modifiche che si renderanno utili ai propri prodotti senza compromettere le caratteristiche essenziali.

GB

The manufacturer will not be responsible for any inaccuracy resulting from printing or transcript errors contained in this brochure. We reserve the right to carry out modifications to products as required, including the interests of consumption, without prejudice to the characteristics relating to safety or function.

FR

Le constructeur décline toute responsabilité concernant d'éventuelles Inexactitudes Imputables à des erreurs d'impression ou de transcription contenue dans cette notice. Le constructeur se réserve le droit de modifier les produits en cas de nécessité, même dans l'intérêt de l'utilisation, sans causer de préjudices aux caractéristiques de fonctionnement de sécurité des appareils.

RU

Производитель не берет на себя ответственность за ошибки в данной инструкции, возникшие в процессе печати. Производитель имеет право вносить в свои изделия изменения, которые он сочтет полезными для своих изделий, сохраняя при этом основные характеристики.

ES

La empresa constructora declina toda responsabilidad derivada de eventuales errores de impresión contenidos en el presente libro. Se reserva además el derecho de realizar las modificaciones que se consideren útiles a los productos sin las características esenciales.