



# Инструкция по эксплуатации SXS **Холодильник**

Перед включением холодильника  
внимательно прочитайте данную  
инструкцию и всегда держите ее под рукой



## Содержание

Введение	Общие указания	4
	Требования безопасности	4
	Требования безопасности	5
	Основные части холодильника	13
Установка	Где поставить	14
	Снятие дверцы	15
	Установка дверей холодильного и морозильного отделения	15
	Регулировка высоты	16
	Если дверца морозильного отделения не совмещается по высоте с дверцей холодильного отделения	16
Порядок работы	Подготовка к работе	17
	Выбор температуры и режимов работы	17
	Приготовление льда	20
	Камера для свежих продуктов (есть не во всех моделях)	21
	Полка	21
	Светодиодный индикатор (морозильное/холодильное отделение)	22
	Емкость для яиц (есть не во всех моделях)	22
	Контейнер V Fresh (есть не во всех моделях)	22
Плотитель запахов (есть не во всех моделях)	23	
Рекомендации по хранению продуктов	Размещение продуктов	24
	Хранение продуктов	25
Уход и обслуживание	Как произвести частичную разборку	26
	Общие сведения	27
	Уборка и чистка	27
	Возможные неисправности и методы их устранения	28
	Не является поломкой...	32
	<b>Интеллектуальная диагностика</b> (есть не во всех моделях)	33

## Общие указания

**Модель и серийные номера холодильника указаны на внутренней стороне холодильного отделения. Серийные номера для каждого холодильника индивидуальны и не повторяются на других изделиях. Заполните приведенную ниже таблицу и храните эту инструкцию как свидетельство о покупке. Прикрепите к ней чек.**

Дата покупки : \_\_\_\_\_  
 Торговая фирма : \_\_\_\_\_  
 Адрес фирмы : \_\_\_\_\_  
 Телефон фирмы : \_\_\_\_\_  
 Модель : \_\_\_\_\_  
 Серийный номер : \_\_\_\_\_

## Требования безопасности

Перед началом использования холодильника необходимо его установить и подключить в соответствии с данной инструкцией.

При перемещении холодильника следите за тем, чтобы не пережать или каким-либо иным образом не повредить шнур питания.

После включения холодильника не касайтесь руками, в особенности влажными или мокрыми, холодных поверхностей морозильной камеры, поскольку кожа может к ним примерзнуть.

Отключайте холодильник от сети при его уборке, чистке и других операциях. Не прикасайтесь к нему мокрыми руками, поскольку это может привести к поражению электричеством.

Не помещайте в морозильную камеру стеклянную посуду, так как она может лопнуть из-за расширения ее содержимого при замораживании.

Не допускайте попадания рук в автоматическое отделение для льда, это может привести к их травме.

Не разрешайте никому сидеть, стоять или повисать на дверце встроенного бара. Это может привести к поломке и даже к опрокидыванию холодильника, а также к серьезным травмам.

По возможности используйте для питания холодильника отдельную розетку, иначе может произойти перегрузка сети и перебои в подаче электроэнергии.

Холодильник с морозильной камерой следует установить таким образом, чтобы сетевую вилку можно было легко вынуть в случае непредвиденных обстоятельств.

В случае повреждения сетевого шнура его замену должен осуществлять производитель, представитель торговой организации или иное уполномоченное на это лицо. Это делает замену шнура безопасной.



**Не используйте  
удлинитель**

**Доступ к  
сетевой вилке**

**Замена  
сетевых шнура**

# ⚠ Требования безопасности

## ОСНОВНЫЕ ПРАВИЛА ТЕХНИКИ БЕЗОПАСНОСТИ

В настоящем руководстве содержатся важные сведения по технике безопасности. Всегда читайте и соблюдайте все указания по технике безопасности.

⚠ Это символ, предупреждающий об опасности. Он привлекает ваше внимание к сообщениям об опасности и предупреждает об источниках опасности, которые могут привести к смерти или травмировать вас или других лиц, либо стать причиной поломки изделия. Все предупреждения об опасности сопровождаются символом, предупреждающим об опасности и словом ОПАСНОСТЬ, ПРЕДУПРЕЖДЕНИЕ или ВНИМАНИЕ. Эти слова означают:

⚠ **ОПАСНОСТЬ** Несоблюдение инструкций может привести к смерти или **серьезной** травме.

⚠ **ПРЕДУПРЕЖДЕНИЕ** Несоблюдение инструкций может привести к смерти или **серьезной** травме.

⚠ **ВНИМАНИЕ** Указывает на угрозу опасной ситуации, которая, в случае наступления, может привести к незначительной травме или травме средней тяжести, **либо** к поломке изделия.

Все сообщения об опасности определяют источник опасности, сообщают вам о том, как можно снизить риск получить травму, а также от том, что может произойти при несоблюдении инструкций.

### ⚠ ПРЕДУПРЕЖДЕНИЕ

Чтобы снизить риск пожара, поражения электрическим током или травмы лиц при пользовании прибором, следует соблюдать основные правила техники безопасности, включая следующее. Перед использованием устройством, прочтите все инструкции.

#### 1. При подключении к источнику питания

**Следует использовать только отдельную розетку.**

- Подключение нескольких приборов к одной **розетке** может привести к возгоранию.
- Прерыватель утечки тока может повредить продукты, а раздаточное устройство может **протечь**.

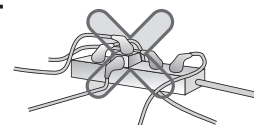

Не допускайте, чтобы вилка сетевого шнура была направлена вверх или была прижата к задней стенке холодильника.

Это может привести к попаданию воды на **вилку**, либо вилка может быть повреждена, что в **следующую** очередь может стать причиной пожара или **поражения** электрическим током.

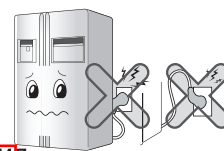

Не допускайте перегибания сетевого шнура и пережимания тяжелым предметом – это может привести к повреждению шнура.

Поврежденный сетевой шнур может стать причиной пожара или поражения электрическим током.

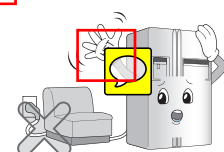

Не удлинняйте и не изменяйте длину вилки сетевого шнура.

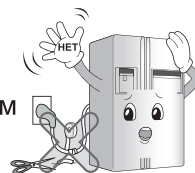

Это может привести к поражению электрическим током или возгоранию в результате повреждения сетевого шнура или других приборов.

При чистке, обслуживании или замене внутренней лампы холодильника извлеките вилку из розетки.

- В противном случае это может привести к поражению электрическим током или травме.



- При замене внутренней лампы холодильника проверьте, чтобы резиновое кольцо, установленное в разъем для предотвращения возникновения искр, оставалось на месте.

Не извлекайте сетевой шнур и не прикасайтесь к вилке мокрыми руками.

- Это может привести к поражению электрическим током или травме.

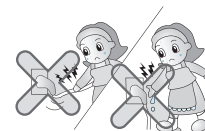

Удалите воду или пыль из вилки и вставьте на место, при этом концы штырей должны быть плотно подключены.



Пыль, вода или неустойчивое соединение может привести к возгоранию или поражению электрическим током.

Проверьте наличие заземления.

Неправильное заземление может привести к пробое и поражению электрическим током.

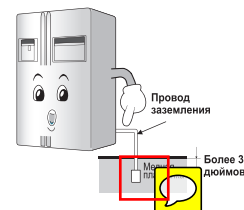

Когда сетевой шнур или вилка повреждены, либо отверстия розетки ослабли, не пользуйтесь ими.

Это может привести к поражению электрическим током, короткому замыканию и возгоранию.

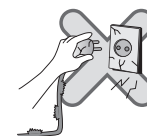

## 2. При пользовании холодильником

Не ставьте тяжелые или опасные предметы (емкость с жидкостью) на холодильник.



Предмет может упасть и привести к травме, возгоранию или поражению электрическим током при открытии или закрытии двери.

Не устанавливайте холодильник во влажном месте, либо в месте, куда может попасть вода или дождь.

Повреждение изоляции электродеталей может привести к утечке электрического тока.

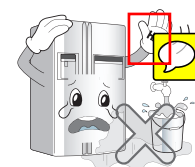

Не держитесь за дверь, полки, расположенные в двери, «домашний бар» морозильной камеры или холодильного отсека.

Это может привести к падению холодильника или повредить руки. В особенности не позволяйте делать это детям.

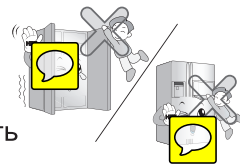

Не пользуйтесь и не держите рядом с холодильником горючие материалы: эфир, бензин, спирт, лекарства, сжиженный газ, спрей или косметику.

Это может привести к взрыву или пожару.

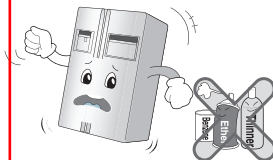

Не ставьте зажженную свечу в холодильник в целях освежения воздуха.

Это может привести к взрыву или возгоранию.

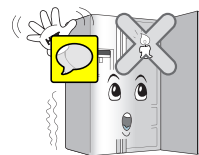

Не помещайте руки в ведерко со льдом или в устройство для раздачи льда.

Обращение со льдом может привести к травме.



Не держите медикаменты или материалы для исследований в холодильнике.

При хранении материала, требующего жесткого температурного режима, материал может быть поврежден или может произойти неожиданная реакция и привести к риску.

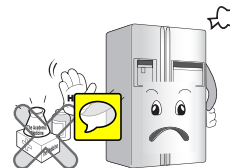

Не пользуйтесь горючим спреем рядом с холодильником.

Не храните в данном устройстве взрывоопасные предметы, такие как аэрозольные баллоны с легковоспламеняющимся топливом.

Это может привести к пожару.

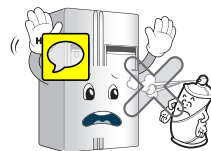

Избегайте нагревательных приборов.

Это может привести к пожару.

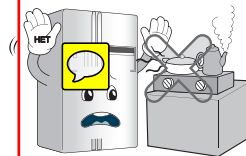

Заливайте в автоматическое устройство для приготовления льда только питьевую воду (только для моделей с раздаточным устройством).

В противном случае это может привести к риску.



Не ставьте вазы с цветами, чашки, косметику, медикаменты или какие-либо емкости с водой на холодильник.

В результате падения эти предметы могут привести к пожару, поражению электрическим током или травме.



Если холодильник попал в воду, пользуйтесь им только после проверки.

В противном случае это может привести к поражению электрическим током или пожару.

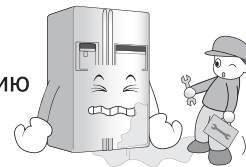

При утечке газа не прикасайтесь к холодильнику или источнику выхода и немедленно проветрите помещение.

- Вспышка от искры может привести к пожару или ожогам.
- Поскольку в этом холодильнике в качестве безопасного для окружающей среды хладагента используется природный газ (изобутан R600a), то даже его незначительное количество (80~90 г) является горючим. Если газ вытек в результате серьезного повреждения, полученного при транспортировке, установке или эксплуатации холодильника, любая искра может привести к пожару или возгоранию.

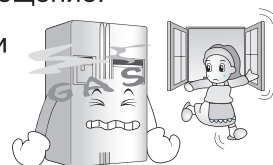

Не передвигайте холодильник во время работы компрессора. Компрессор может издавать дребезжащий звук в течение некоторого времени.

(Это нормально и не влияет на производительность или срок службы компрессора. Дребезжание прекратится после того, как холодильник вернется в состояние покоя.)

Не распыляйте воду внутри или снаружи холодильника и не чистите холодильник бензином или растворителем.

Повреждение изоляции электродеталей может привести к утечке электрического тока.

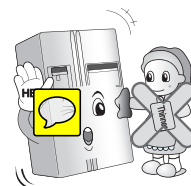

Если вы почувствуете странный запах или увидите, что из холодильника идет дым, немедленно выньте вилку из розетки и обратитесь в центр по техническому обслуживанию.

Это может стать причиной пожара.



Не позволяйте кому-либо, кроме квалифицированного специалиста, проводить разборку, ремонт или замену холодильника.

Это может привести к травме, поражению электрическим током или пожару.



Используйте холодильник только в бытовых целях (не храните в нем медикаменты, материалы для опытов, не используйте холодильник на корабле и т.д.).

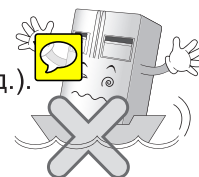



## 2. При пользовании холодильником

При утилизации холодильника, снимите с двери упаковочные материалы.

В противном случае можно случайно запереть в холодильнике детей.



Устанавливайте холодильник на твердом и ровном полу.

Установка холодильника на неровной поверхности может привести к смертельному исходу в результате падения холодильника при открытии или закрытии двери.

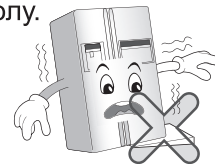

Не подставляйте руки или металлический стержень в выходное отверстие воздуха, корпус или днище холодильника, жаропрочную решетку (выходное отверстие) на задней стенке.

Это может привести к поражению электрическим током или травме.

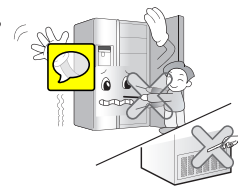

Если вы хотите утилизировать холодильник, обратитесь в специализированную службу.

Если вы хотите утилизировать крупногабаритный бытовой мусор, например бытовые электроприборы и мебель, вам лучше обратиться в местную специализированную службу.



Несоблюдение данного указания может привести к травме, повреждению дома или мебели. Пожалуйста, будьте осторожны.

Не прикасайтесь к продуктам или контейнерам, находящимся в морозильной камере, мокрыми руками.

Это может привести к обморожению.

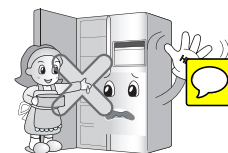

Не помещайте лед в тонкую хрустальную или керамическую посуду.

Это может привести к раскалыванию посуды и стать причиной травмы.



При отключении электричества удалите лед из ведерка для льда (только для моделей с раздаточным устройством).

Продолжительные перебои с подачей электроэнергии могут привести к таянию льда и повредить пол.

Если ожидается отключение электроэнергии на продолжительное время, извлеките лед из ведерка для льда.



При повторном включении вилки в розетку подождите 5 минут или более.  
В противном случае может произойти отказ в работе морозильной камеры.

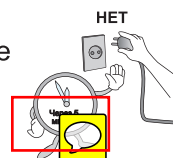

Не ставьте бутылки в морозильную камеру.  
При замерзании содержимого может произойти раскалывание бутылки и стать причиной травмы.



Извлекайте вилку из розетки держась за вилку, а не за конец шнура.  
Это может привести к поражению электрическим током или короткому замыканию и пожару.



Не устанавливайте холодильник во влажном месте, либо в месте, куда может попасть вода или дождь.  
Повреждение изоляции электродеталей может привести к утечке электрического тока.

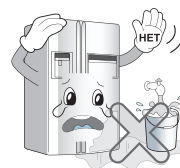

Не вставляйте руки в днище холодильника.  
Железная плита днища может привести к травме.



Перемещайте холодильник за ручку, расположенную у днища спереди и сзади сверху.  
В противном случае руки могут соскользнуть, что станет причиной травмы.

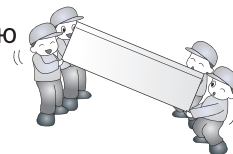

Открытие или закрытие двери холодильника может травмировать лиц, стоящих рядом, пожалуйста, будьте осторожны.  
При открытии или закрытии двери может произойти захват руки или ноги, либо угол может причинить травму ребенку.

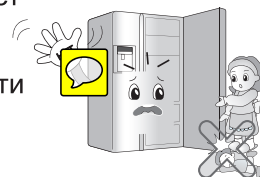

Не помещайте в холодильник живых животных.

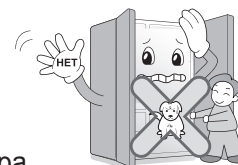

Закалённое стекло двери может быть разбито от удара.  
Не прикасайтесь к осколкам.  
Вы можете пораниться.

## ПРЕДУПРЕЖДЕНИЕ

### 1. При подключении кабеля питания

Не допускайте сдавливания кабеля питания и наезда на него при перемещении холодильника после того, как штепсельная вилка вынута из розетки.

При отодвигании холодильника от стены соблюдайте осторожность, чтобы он не проехал по кабелю питания и не повредил его.

Это может привести к возгоранию или поражению электрическим током.

**Обязательно используйте специальную заземленную штепсельную вилку, соответствующую напряжению сети.**

В противном случае существует опасность возгорания.

**В случае повреждения прилагающегося кабеля во избежание опасности он должен быть заменен производителем, его агентом по обслуживанию или иным квалифицированным специалистом.**

### 2. При использовании холодильника

**Не позволяйте детям залезать в холодильник.**

Если ребенок залезет в холодильник, это может быть опасно для его жизни.

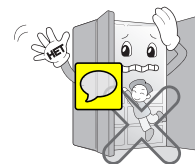

При очень энергичном открывании и закрывании дверцы холодильника хранящиеся в корзинке продукты от тряски могут выпасть и повредить ногу, поэтому необходимо соблюдать осторожность.

**Не ставьте тяжелые предметы в домашний бар. (Только для моделей с домашним баром.)**

Падение тяжелых предметов может привести к травмированию.

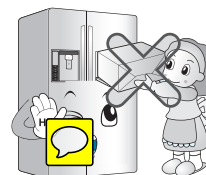

**В случае грозы или молнии, а также в тех случаях, когда вы длительное время не пользуетесь холодильником, выньте штепсельную вилку из сетевой розетки.**

В противном случае существует опасность поражения электрическим током или возгорания.

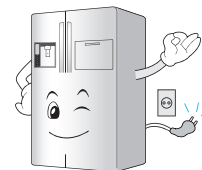

## ВНИМАНИЕ

**Не суйте руки в поддон для льда и дозатор льда.**

При работе с льдогенератором может произойти травмирование.

**Не снимайте крышку автоматического льдогенератора.**

**(Только для моделей с автоматическим льдогенератором.)**

Рабочие механические части льдогенератора могут стать причиной травмирования.

**Не ставьте продукты питания в холодильник в беспорядке.**

При открывании и закрывании дверцы холодильника они могут выпасть и привести к травмированию.







 **ВНИМАНИЕ**

**Данный бытовой прибор не предназначен для использования людьми (включая детей) с ограниченными физическими, сенсорными или умственными способностями, или недостатком опыта и знаний, без надзора или руководства по использованию прибора со стороны лица, ответственного за их безопасность.**

Необходимо следить, чтобы дети не играли с устройством.

 **ПРЕДУПРЕЖДЕНИЕ**

При повреждении светодиодной лампы она должна быть заменена сервисным центром. Не пытайтесь сделать это самостоятельно.

-  Вентиляционные отверстия в корпусе устройства или встроенной конструкции должны быть свободны от препятствий.
-  Не используйте механические устройства или другие средства для ускорения процесса размораживания, за исключением устройств, рекомендованных изготовителем.
-  Не повредите контур охлаждения.
-  Не используйте электрические устройства внутри холодильника и морозильной камеры, если эти устройства не рекомендованы изготовителем.
-  Хладагент и изолирующий продувочный газ, используемые в устройстве, требуют особой утилизации. Перед проведением утилизации проконсультируйтесь с представителем службы поддержки или другим квалифицированным специалистом.



Устройство содержит малое количество изобутанового хладагента (R600a) — природного газа с высокой совместимостью с окружающей средой, который, однако, является горючим веществом. При транспортировке и установке устройства необходимо принять меры предосторожности, чтобы не повредить детали контура охлаждения. Утечка хладагента из труб может привести к возгоранию или вызвать травму глаз. Если обнаружена утечка, избегайте использования открытого пламени или потенциального источника возгорания и в течение нескольких минут проветрите помещение, в котором находится устройство.

Чтобы избежать возникновения воспламеняемой смеси газа и воздуха в случае утечки из контура охлаждения, размер помещения, в котором установлено устройство, должен соответствовать количеству используемого хладагента. Площадь помещения должна составлять не менее 1 м<sup>2</sup> на каждые 8 г хладагента R600a внутри устройства. Количество хладагента в вашем холодильнике указано на идентификационной схеме внутри устройства. Никогда не включайте холодильник с любыми признаками повреждений. В случае сомнений обратитесь в сервисную службу.

**Предупреждение  
об опасности  
попадания детей  
в холодильник**

**Не храните**

**Заземление**

**ОПАСНОСТЬ:** возможно попадание детей в холодильник.

Перед тем выбрасывать старый холодильник, снимите дверцы, а полки оставьте на месте, чтобы детям было труднее залезть внутрь. Холодильник не рассчитан на использование маленькими детьми или недееспособными людьми без наблюдения.

Не храните и не используйте в непосредственной близости от холодильника бензин и другие легковоспламеняющиеся вещества.

В случае короткого замыкания заземление уменьшает риск поражения электрическим током, так как он уходит в землю по дополнительному проводу. Во избежание поражения электричеством холодильник должен быть правильно заземлен.

Неправильное использование шнура заземления может привести к поражению электричеством. В случае неясности инструкций по заземлению или сомнений в правильности его выполнения обратитесь к квалифицированному электрику или сотруднику сервиса.

**Основные части холодильника**

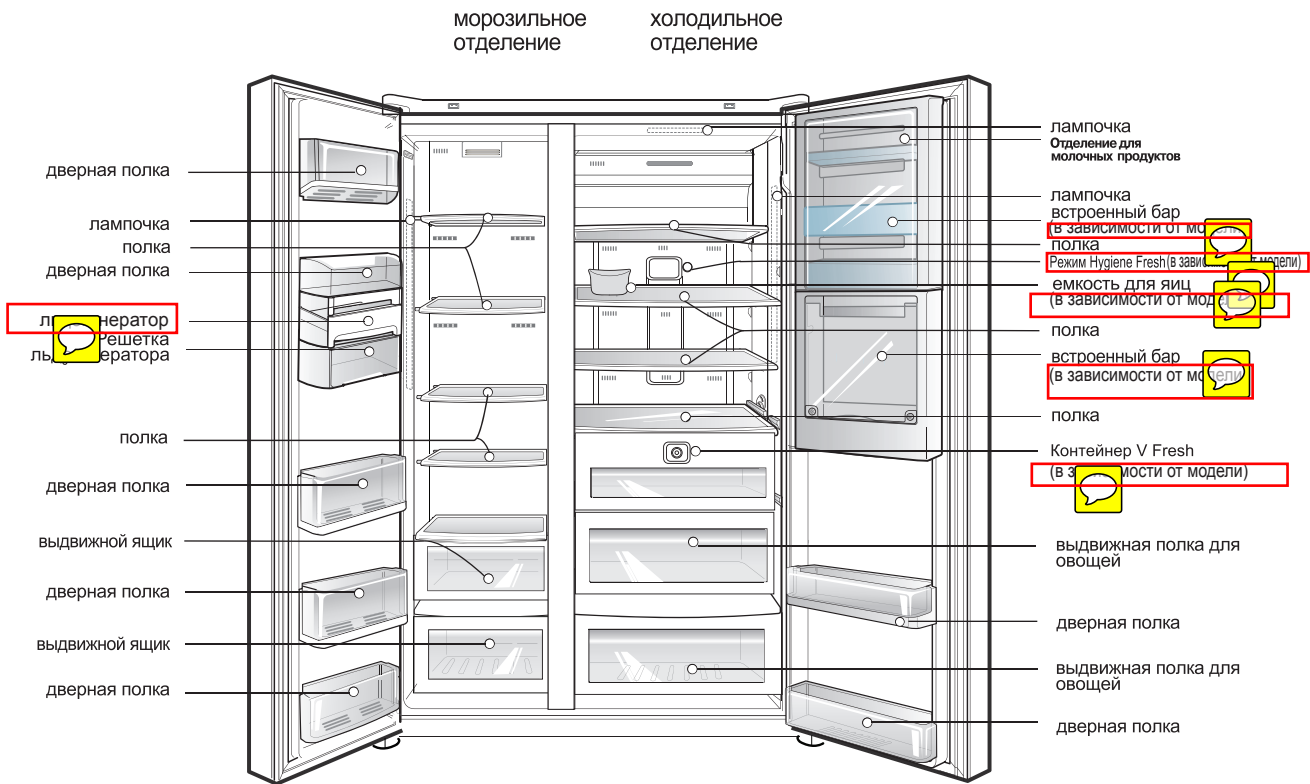

**Примечание**

- Детали, функции и дополнительные принадлежности отличаются в зависимости от модели. В данной модели могут отсутствовать некоторые принадлежности.

Правильно  
выберите место

## Где поставить

1. Установите прибор так, чтобы им было удобно пользоваться.
2. Не помещайте его рядом с источниками тепла, под прямыми солнечными лучами или у воды.
3. Над холодильником, а так же с задней боковых его сторон должно быть свободное пространство не менее 5 см. для циркуляции воздуха.
4. Во избежание вибрации необходимо выровнять прибор.
5. Не устанавливайте прибор при температуре ниже 5 °С . Это может ухудшить его производительность.
6. Данное устройство предназначено для использования в быту или сходных условиях, таких как подсобные помещения для персонала в магазинах, офисы и другие производственные помещения, в деревенских домах, а также в гостиничной сфере (отелях, мотелях, гостиницах, предоставляющих номера с завтраком), ресторанах и прочих предприятиях, не относящихся к сфере торговли.



Утилизация  
бытового  
прибора

Данный бытовой прибор содержит жидкость (хладагент, смазка) и изготовлен из деталей и материалов, которые пригодны для повторного использования и/или переработки.

Все ценные материалы необходимо отправлять в центр сбора утильсырья. Они будут повторно использоваться после переработки (утилизации). По вопросам вывоза обращайтесь в местные органы.

## ⚠ ПРЕДУПРЕЖДЕНИЕ

**Снимите дверцу морозильного отделения**

## Снятие дверцы

### Опасность поражения электрическим током

Перед установкой холодильника отключите его от сети.

Невыполнение этого правила может привести к серьезным увечьям или смерти.

**Если холодильник не проходит в дверь квартиры, снимите дверцы холодильника и внесите его боком.**

- 1) Удалите защитную крышку навески и крышку главной печатной платы, ослабив винты. После этого отсоедините все соединительные провода.
- 2) Снимите держатель, поворачивая его по часовой стрелке (1), а затем поднимите верхнюю петлю (2).

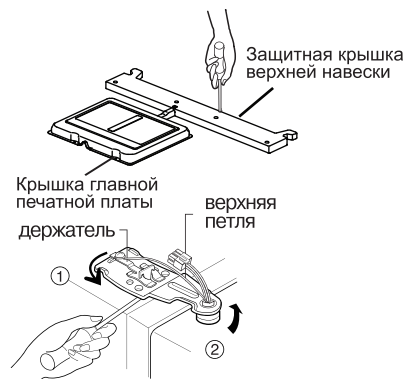

## ⚠ ВНИМАНИЕ

- При снятии дверцы следите, чтобы она не упала.

- 3) Снимите дверцу морозильного отделения, приподняв ее вверх.

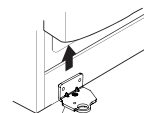

**Снимите дверцу холодильника**

- 1) Удалите защитную крышку навески и крышку главной печатной платы, ослабив винты. После этого отсоедините все соединительные провода.
- 2) Снимите держатель, поворачивая его по часовой стрелке (1), а затем поднимите верхнюю петлю (2).

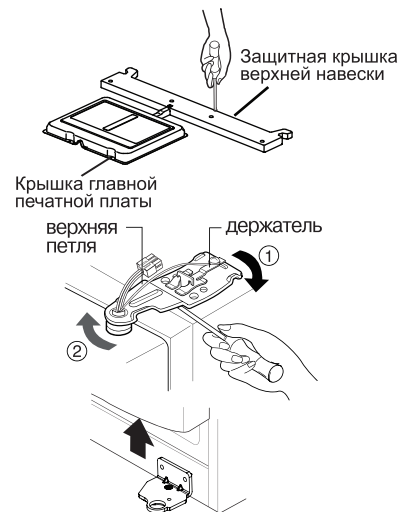

- 3) Приподняв дверцу холодильного отделения, снимите ее.

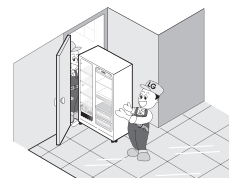

**Внесите холодильник**

Внесите холодильник в дверь боком, как показано на рисунке справа.

## Установка дверей холодильного и морозильного отделения

После вноса холодильника навесьте его дверцы в порядке, обратном снятию.

Если высота **дверцы** морозильного отсека отличается от высоты дверцы охлаждающего отсека

## Регулировка высоты

Если дверца морозильного отделения расположена ниже дверцы холодильного отделения

Для выравнивания дверец вставьте отвертку в желобок левого винта регулировки высоты и поверните его по часовой стрелке (1).

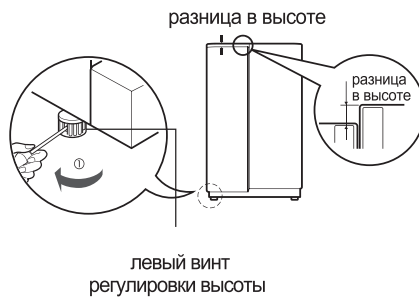

Если дверца морозильного отделения расположена выше дверцы холодильного отделения

Для выравнивания дверец вставьте отвертку в желобок правого винта регулировки высоты и поверните его по часовой стрелке (1).

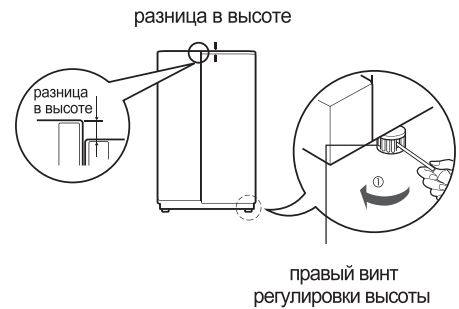

## Когда дверца морозильного отсека не совпадает с высотой дверцы охлаждающего отсека

1. Используйте широкую сторону регулировочного инструмента (3) для поворота крепящей гайки (1) против часовой стрелки, чтобы отпустить дверцу.
2. Используйте узкую сторону регулировочного инструмента (3) для поворота штыря (2) по часовой стрелке или против выравнивания высоты дверцы морозильника относительно высоты морозильной камеры.
3. После выравнивания высоты дверцы поверните крепящую гайку против часовой стрелки для закрепления положения дверцы.

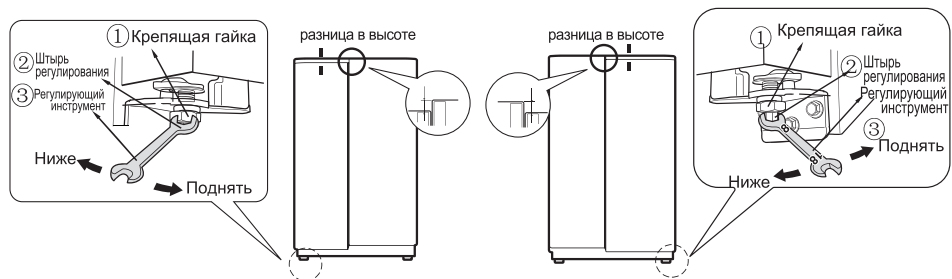

### ВНИМАНИЕ

После выравнивания высоты дверец  
Затем

не затягивайте чрезмерно сильно, иначе можно испортить штифт. (Высота регулирования: максимум 5 мм).

С помощью винта регулировки высоты необходимо добиться того, чтобы дверца закрывалась ровно. Неплотно закрытая дверца отрицательно влияет на работу агрегата.

1. Удалите пыль, накопившуюся за время перевозки прибора, и тщательно его очистите.
2. Установите аксессуары: контейнер для льда, поднос для испарения воды и т.д. Они упакованы вместе для сохранности во время перевозки.
3. Вставьте вилку в розетку. Не используйте тройников.



## Подготовка к работе

Свежие или замороженные продукты можно загружать в холодильник через 2-3 часа после его первого включения. После выключения холодильника повторное включение можно производить через 5 мин.

## Выбор температуры и режимов работы

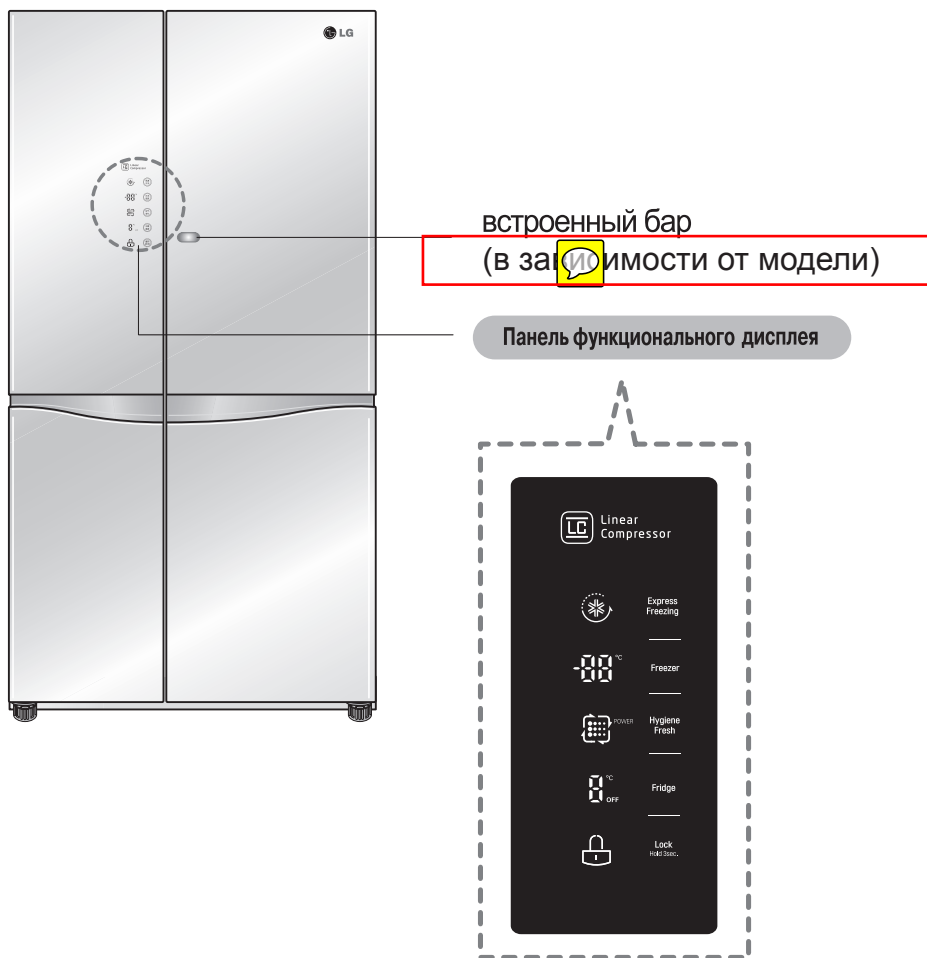

### Примечание

- В данной модели могут отсутствовать некоторые принадлежности.

**Примечание**

**Энергосберегающий режим дисплея**

Дисплей автоматически выключается через 20 секунд для экономии электроэнергии.

*Вы можете регулировать температуру морозильной и холодильной камер.*

Как отрегулировать температуру в морозильном отделении



※ При нажатии на кнопку **Freezer** значения температуры меняются в следующем порядке (-19°C → -20°C → ... → -24°C → -14°C → ... → -19°C).

Как отрегулировать температуру в холодильном отделении



※ При нажатии на кнопку **Fridge** значения температуры меняются в следующем порядке (4°C → 5°C → 6°C → 7°C → OFF → 1°C → ... → 4°C).

**ПРИМЕЧАНИЕ: Функция OFF (Выкл.)**

- Прокликая температуру холодильного отделения кнопкой **Fridge**, можно выбрать функцию "OFF" (Выкл.). При включении данной функции холодильная камера работает в режиме энергосбережения, что может оказаться очень полезным при длительном отсутствии (например, в отпуске), уменьшая энергопотребление до минимума. Если выбран режим "OFF" (Выкл.), освещение в холодильном отделении при открывании дверцы не включается. Данная функция не влияет на температуру в морозильной камере.

**ВНИМАНИЕ**

При выборе режима "OFF" (Выкл.) не храните продукты в холодильном отделении. Рабочая температура в холодильном отделении в этом режиме приведет к порче продуктов.

- Текущая температура внутри холодильника зависит от состояния продуктов, так как показываемая на индикаторе температура является заданной, а не текущей температурой внутри холодильника.
- В первые часы эксплуатации, охлаждение будет происходить медленно. Пожалуйста, отрегулируйте температуру, как указано выше, после использования холодильника в течение 2-3 дней.

Экспресс-заморозка

*Выберите данную функцию для быстрого замораживания продуктов.*

- При нажатии на клавишу <sup>Express Freezing</sup> функция быстрого замораживания будет либо включаться (**Вкл**), либо выключаться (**Выкл**).
- Знак в виде стрелки остается в положении "**Вкл**", если включена функция специального охлаждения.
- Если функция ускоренного замораживания включена, для ее отключения необходимо снова нажать кнопку, в противном случае функция автоматически отключится самостоятельно по истечении установленного времени.

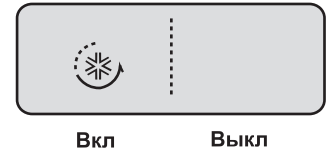

Блокировка

*Данная клавиша блокирует работу различных клавиш панели управления*

- При попеременном нажатии кнопки в течение более 3 секунд происходит блокирование агрегата и отмена функции блокировки.
- При нажатии кнопки <sup>Lock Hold 3sec.</sup> использование другими кнопками холодильника становится невозможным, пока он снова не будет разблокирован. Если агрегат заблокирован, при нажатии какой-либо кнопки значок  мигнет 3 раза, сообщая о выбранной функции блокирования.

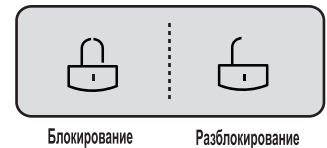

Режим Hygiene Fresh (дополнительно)

***Данная функция используется в том случае, если необходимо произвести очистку воздуха.***

- При каждом нажатии данной кнопки режим переключается в следующей последовательности: «Выкл.» → «Авто» → «Питание» → «Выкл.».
- После отключения режима Hygiene Fresh откройте дверцу, индикатор режима при этом гаснет.

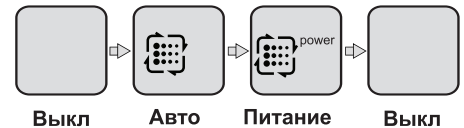





**⚠ ОСТОРОЖНО**

**Другие функции**

***Предупреждение об открытой двери***

- Если через одну минуту после открытия дверь холодильника или домашнего бара не будет закрыта или будет закрыта не полностью, холодильник с интервалом 30 секунд будет 3 раза подавать предупреждающий звуковой сигнал.
- Если после закрытия двери звуковой сигнал продолжает подаваться, обратитесь в местный сервисный центр. 

***Диагностика неисправности***

- Функция диагностики автоматически определяет возникновение неисправности при пользовании холодильником.
- В случае возникновения неисправности холодильник не будет реагировать на нажатие кнопок и индикация на панели управления  может давать сбои. В случае возникновения неисправности  выключайте холодильник, а немедленно обратитесь в местный сервисный центр.  В случае выключения холодильника  специалисту по ремонту понадобится значительно больше времени для обнаружения неисправности.

Приготовление льда

## Приготовление льда

- Налить воды в ёмкость для приготовления льда. Если воды слишком много, лёд будет трудно разбивать на кубики. Капли воды между кубиками вызывают их слипание.



- Вращать рукоятку для расщепления льда в отделении для производства льда. Кубики льда упадут в контейнер для хранения льда.

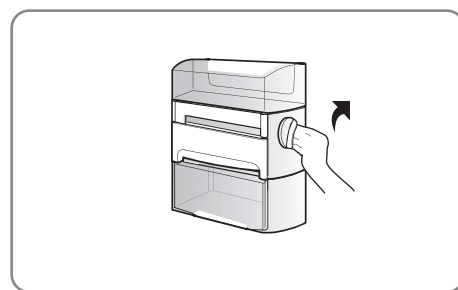

**⚠ ОСТОРОЖНО!**

- Заливайте только питьевую воду.

### ПРИМЕЧАНИЕ:

- Если вы будете вращать рукоятку для расщепления льда до того, как вода замёрзла полностью, остатки воды стекут в контейнер для хранения льда, что вызовет слипание кубиков друг с другом.

## Камера для свежих продуктов (есть не во всех моделях)

### Как пользоваться камерой для свежих продуктов

1. Нажать и удерживать центральную часть левой стороны камеры для свежих продуктов до тех пор, пока не услышите звук щелчка.



- Ёмкость камеры для свежих продуктов возросла, поэтому в ней можно хранить больше продуктов.



## Полка

### Использование

На полке можно хранить готовые или охлажденные продукты, при этом необходимо сохранять достаточное расстояние между емкостями.



### Разборка

1. Возьмите полку за переднюю часть и выдвиньте ее до фиксации.
2. Когда полка будет полностью выдвинута, немного приподнимите ее.
3. Затем наклоните полку, чтобы вытащить ее.

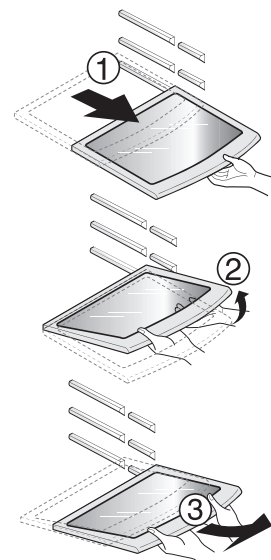

## Светодиодный индикатор (морозильное/холодильное отделение)

Случаи включения индикатора холодильника

- Если дверца морозильного/холодильного отделения открыта, загорается встроенный светодиодный индикатор.
- \* Светодиодный индикатор загорается, когда открывается дверца морозильного/холодильного отделения или дверца домашнего бара.
- \* Этот светодиодный индикатор можно использовать в полупостоянном режиме.



## Емкость для яиц (есть не во всех моделях)

Вы можете поставить контейнер для яиц куда хотите.

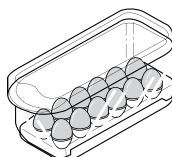

### ВНИМАНИЕ

- Не используйте эту емкость для хранения льда. Она может сломаться.
- Не держите емкость для яиц в морозильном отделении и в отделении для свежих продуктов.

## Контейнер V Fresh (есть не во всех моделях)

- Выдвижной контейнер в холодильнике для хранения овощей или мяса.
- Несколько раз нажмите кнопку V Fresh, что позволит сохранить продукты свежими более продолжительное время.

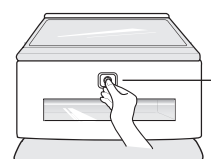

Кнопка V Fresh

## Поглотитель запахов (есть не во всех моделях)

В системе используется оптический катализатор, эффективно поглощающий сильные запахи. На свойства продуктов, находящихся в холодильнике, система не влияет.

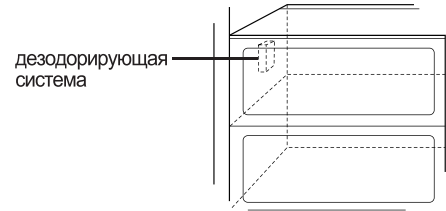

## Морозильное отделение

Размещение в морозильном отделении большого количества продуктов.

- Ящик морозильного отделения извлекается из устройства, после чего продукты можно укладывать непосредственно на крышку и дно ящика морозильного отделения.
- В морозильном отделении уже предусмотрены крышки на ящиках, позволяющие максимально увеличить объем отделения для хранения продуктов. Ящик же используется для удобства хранения водянистого мяса или продуктов в полужидком состоянии.

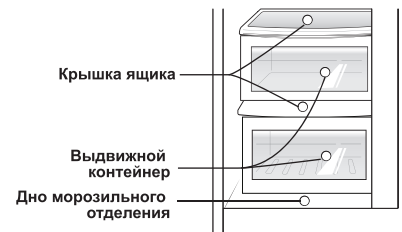

## Размещение продуктов

(см. стр. 30– «Основные части холодильника»)

### Полка в морозильном отделении

Для хранения различных замороженных продуктов, например, мяса, рыбы, мороженого, замороженных закусок и т.п.

### Полка на дверце морозильного отделения

- Для хранения упакованных замороженных продуктов небольшого размера.
- Когда дверца открывается, температура может повыситься. Поэтому не рекомендуется держать на этой полке продукты длительного хранения типа мороженого.

### Выдвижной ящик морозильного отделения

- Для хранения завернутых в алюминиевую фольгу мяса, рыбы, цыплят и т.п.

### Отделение для молочных продуктов

Для хранения молочных продуктов, например сыра, масла и т.п.

### Емкость для яиц

Емкость для яиц можно поместить в удобное место.

### Встроенный бар

Для хранения часто используемых продуктов, например напитков и т.д.

### Полка в холодильном отделении

Для хранения блюд с закусками и других продуктов. Для эффективного охлаждения необходимо размещать их на достаточном расстоянии друг от друга.

### Полка на дверце холодильного отделения

Для хранения напитков и упакованных продуктов небольших размеров, например молока, сока, пива и т.п.

### Отделение для овощей

Для хранения овощей и фруктов.

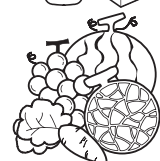
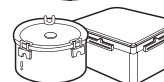
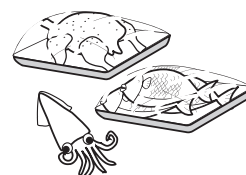
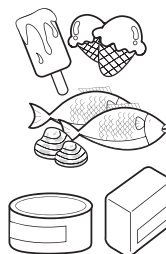



## Хранение продуктов

- Храните свежие продукты в холодильном отделении. Режим заморозки и размораживания существенно влияет на сохранение свежести и естественного аромата продуктов.
- Не храните при низкой температуре продукты, которые от этого теряют качество, например дыни или дыни.
- Дайте остыть горячей еде, прежде чем помещать ее в холодильник. Помещение в холодильник горячей еды может привести к порче других продуктов и увеличению потребления энергии.
- Храните продукты завернутыми в полиэтилен или в емкостях с крышками. Это предотвращает появление влаги, возникающей при испарении, и способствует сохранению вкуса и питательных свойств продуктов.
- Пожалуйста следите за тем, чтобы еда не приближалась к вентиляционным отверстиям ближе, чем на 15 мм.
- Не следует часто открывать дверцы холодильника. Открытие дверец ведет к попаданию в холодильник теплого воздуха, что вызывает повышение температуры.
- Не перегружайте полки на дверцах, поскольку они могут надавливать на внутренние полки холодильника, что приведет к неплотному закрыванию дверцы.
- Не храните в морозильном отделении бутылки, потому что при замораживании они могут лопнуть.
- Нельзя повторно замораживать оттаявшие продукты. Это приводит к потере вкусовых и питательных свойств продуктов.
- При долговременном хранении продуктов типа мороженого помещайте их не на дверную полку, а на полку морозильного отделения.
- Не трогайте замороженные продукты или контейнеры, особенно металлические, влажными руками и не ставьте стеклянную посуду в морозильную камеру.

### Морозильное отделение

#### ВНИМАНИЕ

- Вы можете обморозиться, а стеклянная посуда – разбиться при замерзании ее содержимого и поранить вас.

### Холодильное отделение

- Не помещайте на верхние полки холодильника влажные продукты, так как они могут замерзнуть от прямого контакта с холодным воздухом.
- Всегда мойте продукты перед помещением в холодильник. Овощи и фрукты надо вымыть и вытереть, чтобы не испортились продукты, находящиеся рядом с ними.
- Убедитесь, что яйца, лежащие в емкости для яиц или на полке, свежие, и всегда храните их вертикально. Это позволит им дольше оставаться свежими.

#### Примечание

- Если холодильник находится в теплом и сыром месте и его дверца часто открывается или в нем хранится много овощей, внутри него может образоваться влага, не влияющая на производительность. Вытрите влагу тряпкой.

## Меры по экономии энергии

- Установить холодильник в тенистом, прохладном и хорошо проветриваемом месте.
- Без необходимости не открывать и не закрывать часто дверь.
- Не держать дверь открытой и закрывать ее как можно быстрее.
- Перед помещением на хранение горячим продуктам охладиться.
- Не рекомендуется класть слишком много продуктов. Следует оставить достаточно места для свободной циркуляции холодного воздуха.
- Не устанавливать температуру холодильника ниже необходимой. Не класть продукты рядом с датчиком температуры.
- Не рекомендуется класть продукты, которые не нужно хранить.
- Класть глубокозамороженные продукты для оттаивания в холодильник; их можно использовать для охлаждения холодильника. (Подходит только для некоторых моделей)
- Периодически очищать заднюю сторону и противоконденсатную трубку (раз в год) для обеспечения теплообмена в аппарате. (Подходит только для некоторых моделей)
- Не блокировать вентиляционные отверстия продуктами. (Подходит только для некоторых моделей)

## Как произвести частичную разборку

### ПРИМЕЧАНИЕ:

- После разборки деталей можно собрать вновь в обратном порядке. После разборки и перед сборкой убедитесь, что вилка шнура холодильника выключена из розетки. Не прилагайте излишние усилия, иначе можно сломать детали.

**Стеллаж замораживателя**

Для изъятия стеллажа нажмите на левую сторону стеллажа (1), слегка приподнимите левую сторону стеллажа (2), приподнимите правую сторону (3) и вытащите стеллаж.

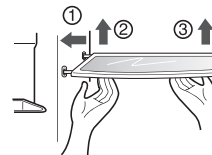

**Дверной стеллаж и опора**

Удерживайте обе стороны стеллажа и поднимайте его в направлении (1), затем вытаскивайте стеллаж в направлении (2).

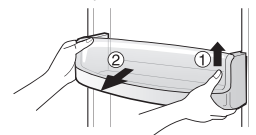

**Льдогенератор**

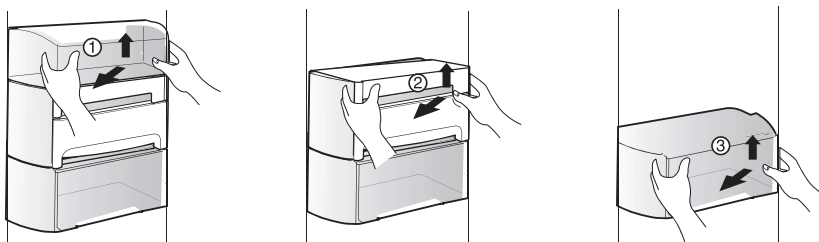

- Приподнимите (1) и вытаскивайте на себя.
  - Приподнимите (2), затем вытаскивайте ёмкость для приготовления льда на себя.
  - Приподнимите (3), затем вытаскивайте контейнер для хранения льда на себя.
- Если вы не пользуетесь функцией приготовления льда, можете убрать ёмкость для приготовления льда и использовать контейнер для хранения льда в качестве стеллажа.

### ⚠️ ПРИМЕЧАНИЕ

- При мытье льдогенератора, **пожалуйста, не погружайте его в воду и не мойте его водой.** Необходимо протирать его влажным полотенцем, а перед употреблением вытереть насухо. Если на льдогенераторе сохраняется влага, это может негативно сказаться на его нормальной работе.

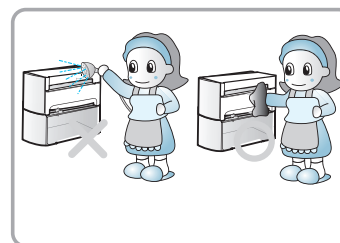

**Способ разборки камеры для свежих продуктов**

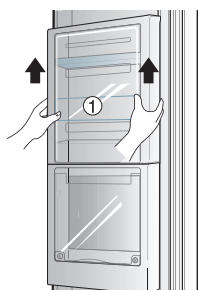

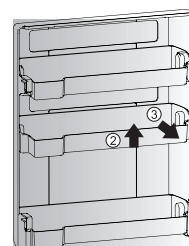

- Приподнимите и вытащите камеру для свежих продуктов (1).



- Приподнимите (2) и вытащите (3) в разобранную камеру для свежих продуктов.

## Общие сведения

### Отключение холодильника

Если холодильник некоторое время не используется, нет необходимости его отключать. Для лучшей сохранности продуктов переложите все  можно  холодильного отделения в морозильное. Для отключения холодильника нужно вынуть все продукты, отсоединить шнур питания, тщательно вымыть холодильник изнутри и оставить дверцы открытыми (чтобы предотвратить возникновение запаха).

### Сбой питания

В большинстве случаев длительность перебоев в подаче электроэнергии не превышает одного-двух часов, и это практически не сказывается на температуре внутри холодильника. Тем не менее в это время лучше реже открывать дверцы холодильника. Во время перебоев большей длительности положите на замороженные продукты сухой лед.

### При переезде

Выньте или надежно закрепите все подвижные части холодильника. Во избежание повреждения винтов регулировки высоты вверните их внутрь до упора.

### Противоконденсатная трубка

В некоторых случаях, особенно сразу же после установки, внешняя стенка холодильного шкафа может нагреться. Это происходит из-за противоконденсатной трубки, по которой проходит теплый воздух для того, чтобы стенка холодильника не покрывалась конденсатом.

## Уборка и чистка

Холодильник важно содержать в чистоте, чтобы не возникли неприятные запахи. Если что-то пролилось, нужно все немедленно вытереть, потому что иначе на пластмассовых поверхностях могут остаться пятна.

### Внешние поверхности холодильника

Внешние поверхности холодильника промывают теплым раствором моющего средства, а затем насухо вытирают мягкой тканью. Для очистки продуктов, изготовленных из нержавеющей стали, используйте губку или мягкую ткань, смоченные в теплой воде с мягким моющим средством. Не используйте абразивные или жесткие чистящие средства. Протрите досуха мягкой тканью. Для очистки изделий из нержавеющей стали не используйте средства, содержащие воск, отбеливатели и другие  держащие продукты.



### Внутренние поверхности холодильника

Рекомендуется регулярно промывать все отделения холодильника теплым раствором пищевой соды или мягкого моющего средства. После мытья необходимо сполоснуть их и высушить.

### После уборки

Убедитесь, что шнур питания не поврежден, розетка не перегрелась и вилка плотно вставлена в розетку.

### ПРЕДУПРЕЖДЕНИЕ

Перед тем как  производить уборку в непосредственной близости от электрических  частей (лампочек, переключателей, индикаторов и т.п.), выключите из розетки шнур питания. Вытирайте воду губкой или тканью, чтобы она не попала в электрические части холодильника и не привела к поражению электричеством. Не используйте для мытья холодильника металлические и абразивные щетки, крепкие щелочные растворы, легковоспламеняющиеся и токсичные жидкости. Не касайтесь мокрыми или влажными руками холодных поверхностей: мокрая кожа может к ним примерзнуть.

## Возможные неисправности и методы их устранения

Прочитайте этот раздел до того, как обращаться в службу сервиса. Это может сэкономить время и деньги. В этом списке приведены наиболее распространенные ситуации, которые не являются результатом плохого качества сборки или материалов.

Ситуация	Возможная причина	Метод устранения 
<b>Холодильник работает</b>		
<b>Не работает компрессор</b>	Не нажата кнопка включения холодильника	Включите питание нажатием кнопки
	Холодильник находится в режиме размораживания	Это нормально. В холодильнике с автоматической размораживанием она периодически включается самостоятельно
	Шнур питания не включен в розетку	Убедитесь, что вилка плотно вставлена в розетку
	Сбой питания. Проверьте наличие света в доме	Позвоните в местную аварийную службу
<b>Компрессор работает слишком много или подолгу</b>	Этот холодильник больше, чем старый	Это нормально. Более объемный и более эффективный холодильник работает подолгу
	Окружающий воздух слишком теплый	В этих условиях для холодильника является нормальным работать подолгу
	Холодильник незадолго до этого был на некоторое время отключен	Холодильнику после включения требуется несколько часов для того, чтобы войти в нормальный режим
	Работает автоматическое отделение для приготовления льда	Работа отделения для приготовления льда несколько увеличивает время работы холодильника
	Незадолго до этого в холодильник было положено много теплых или горячих продуктов	Из-за теплых продуктов холодильнику требуется некоторое время, чтобы достичь нормальной температуры
	Дверцы открываются слишком часто или на долгое время	Теплый воздух, попадающий в холодильник, вызывает более длительную работу. Открывайте дверцы пореже.
	Дверца холодильного или морозильного отделения приоткрыта	Убедитесь, что дверцы холодильника отрегулированы и продукты не мешают дверцам плотно закрываться. См. раздел «Открывание и закрывание дверец»
	Установлена слишком низкая температура	Установите регулятор температуры на более высокую температуру, которая Вас устраивает
	Прокладка холодильного или морозильного отделения загрязнена, повреждена или плохо прилегает	Очистите или замените прокладку. Из-за «утечек холода» холодильнику для поддержания температуры требуется работать дольше

Ситуация	Возможная причина	Метод устранения 
<b>Не работает компрессор</b>	Терморегулятор поддерживает температуру холодильника на одном уровне	Это нормально. Для поддержания постоянной температуры холодильник периодически включается и выключается
<b>Слишком низкая температура</b>		
В холодильном отделении температура слишком низкая, а в морозильном отделении нормальная	Установлена слишком низкая температура в морозильном отделении	Установите регулятор температуры морозильного отделения на более высокую температуру, которая Вас устраивает
В морозильном отделении температура слишком низкая, а в холодильном отделении нормальная	Установлена слишком низкая температура в холодильном отделении	Установите регулятор температуры холодильного отделения на более высокую температуру
<b>Продукты, хранящиеся в выдвижных ящиках, замерзают</b>	Установлена слишком низкая температура в холодильном отделении	см. выше
<b>Мясо, хранящееся в отделении для свежих продуктов, замерзает</b>	Мясо дольше всего хранится при температуре чуть ниже точки замерзания воды (32 °F или 0 °C)	Поскольку мясо содержит влагу, образование кристаллов льда является нормальным
<b>Слишком высокая температура</b>		
<b>Температура в холодильном или морозильном отделении слишком высокая</b>	Установлена слишком высокая температура	Установите регулятор температуры холодильного или морозильного отделения на более низкую температуру, которая Вас устраивает
	Установлена слишком высокая температура в холодильном отделении. Температура в холодильном отделении немного влияет на температуру в морозильном отделении	Установите регулятор температуры холодильного или морозильного отделения на более низкую температуру, которая Вас устраивает
	Дверцы открываются слишком часто или на долгое время	Теплый воздух, попадающий в холодильник, приводит к более длительной работе компрессора. Открывайте дверцы пореже.
	Дверца холодильного или морозильного отделения приоткрыта	Плотно закройте дверцу
	Незадолго до этого в холодильник было проложено много теплых или горячих продуктов	Подождите, пока в холодильнике установится нормальная температура
<b>В холодильном отделении температура слишком высокая, а в морозильном отделении нормальная</b>	Холодильник незадолго до этого был на некоторое время отключен	Установите регулятор температуры на более сильный холод
	Установлена слишком высокая температура	Установите регулятор температуры на более сильный холод

Ситуация	Возможная причина	Метод устранения 
<b>Шум</b>		
Холодильник работает слишком громко	Современные холодильники имеют увеличенную емкость и обеспечивают более стабильную температуру	Более высокий уровень шума является нормальным
Компрессор работает громко	При включении холодильник работает при более высоком давлении	Это нормально. Уровень шума снизится, когда холодильник войдет в стационарный режим работы
Вибрация или дребезжание	Неровный или шаткий пол. При небольшом перемещении холодильник трясется.	Убедитесь, что пол достаточно ровный и жесткий и выдерживает нагрузку холодильника.
	Дребезжат предметы, стоящие на холодильнике	Уберите предметы с холодильника
	На полках холодильника дребезжат тарелки	Это нормально. Слегка переместите тарелки. Убедитесь, что холодильник ровно стоит на полу.
	Холодильник прикасается к стенам или шкафам	Передвиньте холодильник так, чтобы он не прикасался к стенам или шкафам
<b>Вода/влаги/лед внутри холодильника</b>		
На внутренних стенках холодильника собирается влага	Теплая и влажная погода приводит к увеличению образования инея и внутреннему отпотеванию	Это нормально
	Приоткрыта дверца	См. раздел «Открывание и закрывание дверец»
	Дверца открываются слишком часто или на долгое время	Открывайте дверцу пореже
<b>Вода/влаги/лед на холодильнике</b>		
Влага собирается на внешних стенках холодильника или между дверцами	Погода влажная	При влажной погоде это нормально. Когда влажность понизится, влага пропадет
	Дверца слегка приоткрыта, и холодный воздух из холодильника встречается с теплым окружающим воздухом	Плотно закройте дверцу

Ситуация	Возможная причина	Метод устранения
<b>Запах</b>		
	Холодильник необходимо вымыть	Вымойте холодильник с помощью губки теплой водой с содой
	В холодильнике лежат продукты с сильным запахом	Тщательно заверните продукты
	Иногда тара или упаковочные материалы издадут запах	Используйте другую тару или упаковку
<b>Открываются и закрываются дверцы</b>		
<b>Дверцы не закрываются</b>	Продукты мешают закрыванию дверцы	Передвиньте продукты, которые мешают закрыванию дверцы
	Одна дверца была сильно захлопнута, что вызвало приоткрывание другой дверцы	Аккуратно закройте обе дверцы
	Холодильник не выровнен. При небольшом перемещении холодильник трясется	Отрегулируйте винт регулировки высоты
	Неровный или шаткий пол. При небольшом перемещении холодильник трясется	Убедитесь, что пол достаточно ровный и жесткий и выдерживает нагрузку холодильника. Для выравнивания пола вызовите плотника
<b>Ящики выдвигаются с трудом</b>	Холодильник касается стен или шкафов	Передвиньте холодильник
	Продукты упираются в полку над ящиком	Держите в ящике меньше продуктов



### Утилизация старого оборудования

1. Электрические и электронные устройства должны утилизироваться не вместе с бытовым мусором, а через специальные места, указанные правительственными или местными органами власти.
2. Правильная утилизация старого оборудования поможет предотвратить потенциально вредное воздействие на окружающую среду и здоровье человека.
3. Для получения более подробных сведений о старом оборудовании обратитесь в администрацию города, службу, занимающуюся утилизацией или в магазин, где был приобретен продукт.

## Не является поломкой...

Следующие ситуации являются типичными и не относятся к разряду неисправностей.

	Ситуация	Причина
<b>Шум</b>	Звук, напоминающий "так" или "тук"	Звук, возникающий при расширении или сжатии контрольных устройств, реагирующих на изменение температуры внутри холодильника.
	Звук, напоминающий "дойройройк", "дулук" или "вуунг"	Звук работающего компрессора или вентилятора при включении или отключении холодильника. Природа данного шума аналогична шуму, возникающему при запуске или отключении двигателя автомобиля.
	Звук текущей воды или звук, напоминающий "койройройк"	Звук, возникающий при переходе хладагента из одного состояния в другое. При переходе жидкости в газообразное состояние слышен звук текущей воды. При переходе газа в жидкое состояние слышен звук "койройройк".
	Звук, напоминающий струю воздуха "шуу" или "пшик", при закрытии дверцы	Звук возникает при временном понижении давления, когда теплый воздух, поступающий в холодильную или морозильную камеру, резко охлаждается.
	Звук вибрации	Звук возникает, когда холодильник установлен на деревянном полу или прислонен к деревянной стене, либо холодильник установлен неровно.
	Сильный шум при первом включении холодильника.	При первом включении холодильник будет работать с повышенной производительностью для того, чтобы ускорить охлаждение. При понижении температуры внутри камеры до определенного уровня шум исчезнет или станет менее слышен.
<b>Открытая дверца</b>	После закрытия дверцы она слегка приоткрывается	В зависимости от конструкции передней части холодильника или от скорости, с которой была закрыта дверца, она может слегка приоткрыться и затем снова закрыться. Соблюдайте осторожность и не прилагайте слишком больших усилий при закрытии дверцы.
<b>Образование капель или наледи</b>	На внутренней поверхности холодильника образуются капли или наледь.	Капли или наледь образуются при проникновении внутрь холодильника теплого воздуха снаружи. Это явление особенно сильно заметно при частом открытии/закрытии дверцы холодильника. При повышенной влажности в пространстве, в котором установлен холодильник, либо в дождливую погоду капли могут образовываться на внешней поверхности холодильника. Это естественный процесс, протекающий при повышенной влажности. Протирайте поверхность от водяных капель сухой тряпкой.
<b>Температура</b>	Передняя стенка холодильника теплая	В передней части холодильника и между морозильной и холодильной камерами устанавливается контур обогрева, предотвращающий образование капель. В теплое время года или при первом включении поверхность холодильника может казаться более теплой, но это не является неисправностью и не должно служить поводом для беспокойства.



## Интеллектуальная диагностика (есть не во всех моделях)





При возникновении каких-либо проблем с холодильником можно использовать функцию передачи данных через телефон в службу поддержки компании LG. Это даст возможность обратиться непосредственно к квалифицированным специалистам компании. Специалист запишет данные, переданные вашим устройством, и будет использовать их для анализа проблемы, выдав быстрый и точный диагноз.

В случае возникновения проблем с холодильником обратитесь в сервисный центр компании LG. Функцию интеллектуальной диагностики следует использовать только по предписанию агента центра телефонной поддержки компании LG. Передаваемые звуки, которые будут слышны, являются нормальным явлением, они похожи на звуки, издаваемые факс-машиной при работе.

Функция интеллектуальной диагностики не может быть активирована, когда холодильник отключен от электропитания. Если холодильник нельзя включить, то поиск неисправностей должен быть выполнен без использования функции интеллектуальной диагностики.

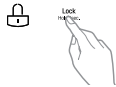
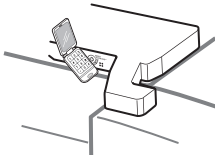
### Использование функции интеллектуальной диагностики

Вначале обратитесь по телефону в службу поддержки компании LG. Функцию интеллектуальной диагностики следует использовать только по предписанию агента центра телефонной поддержки компании LG.

1. Заблокируйте дисплей. Чтобы заблокировать индикаторы, нажмите и удерживайте кнопку блокирования в течение трёх секунд. (Если дисплей не был заблокирован на срок более пяти минут, следует снять блокировку и установить её повторно.) 
2. Откройте правую дверь холодильника.
3. Удерживайте микрофон телефона перед динамиком, расположенным на правой навеске двери холодильника, когда предписание сделать это последует от оператора центра поддержки. 
4. Нажмите и удерживайте кнопку температуры в морозильной камере в течение трёх секунд, продолжая удерживать телефон возле динамика. 
5. После того как вы услышите три сигнала зуммера, отпустите кнопку температуры морозильной камере. 
6. Держите телефон на месте до тех пор, пока не прекратится звук передачи данных. Это занимает около 3 секунд, а на индикаторе будет идти обратный отсчёт времени. После окончания обратного отсчёта слышна звуковая индикация прекращения, продолжите свой разговор со специалистом, который затем сможет помочь использовать информацию, переданную для анализа. 

### ПРИМЕЧАНИЕ

- Для получения наилучших результатов не перемещайте телефон в момент передачи звуковых сигналов.
- Если агент центра поддержки не может точно записать передаваемые данные, он может попросить повторить передачу еще раз.
- Разница в качестве связи между регионами может влиять на работу этой функции.
- Для обеспечения лучшего качества связи используйте для обращения проводной, стационарный телефон, что приведёт к улучшению качества оказываемых услуг.
- Плохое качество связи может привести к ошибкам в передаче данных через ваш телефон в компьютер, что отрицательно скажется на качестве работы функции интеллектуальной диагностики.